



IDFIL[®]

**SUSPENDRE
FIXER
AJUSTER**

www.idfil.eu

CATALOGUE PIB

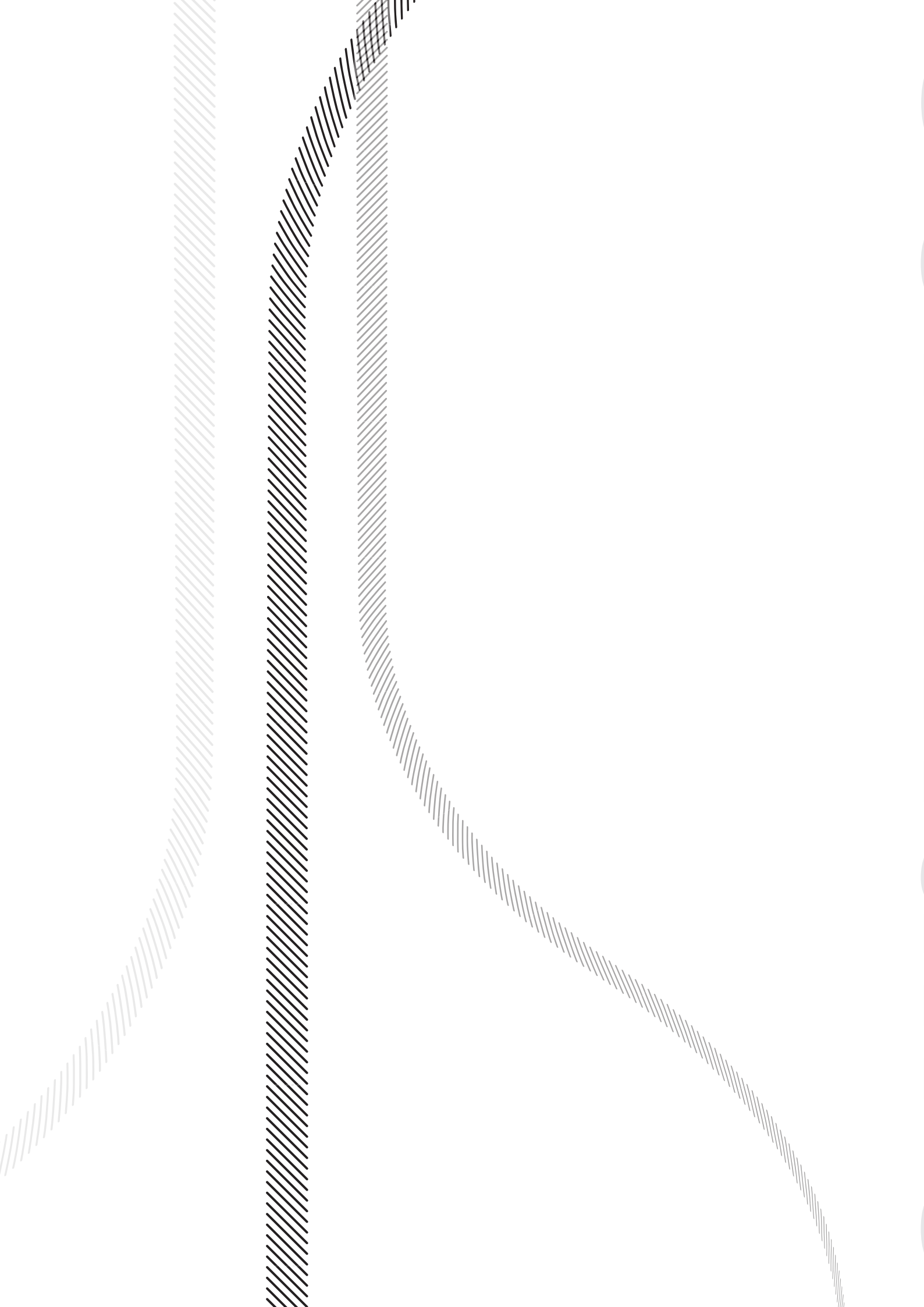

IDFIL, UNE HISTOIRE	4
NOS ENGAGEMENTS	5
PFP - SYSTÈMES POUR OSSATURE PRIMAIRE	7
SYSTÈMES DE SUSPENSIONS POUR ILOTS ET BAFFLES ACOUSTIQUES	11
KITS DE SUSPENSIONS POUR ILOTS CARRÉS ET RECTANGULAIRES	12
KITS DE SUSPENSIONS POUR BAFFLES ACOUSTIQUES	14
KITS DE SUSPENSIONS POUR ÎLOTS ACOUSTIQUES EN PET	16
KITS DE SUSPENSIONS POUR BAFFLES ACOUSTIQUES EN PET	17
KITS SPÉCIFIQUES POUR SUSPENSIONS D'ÎLOTS SOUS PORTEURS DE FAUX PLAFOND (T15 ET T24)	18
KITS SPÉCIFIQUES POUR SUSPENSIONS DE BAFFLES SOUS PORTEURS DE FAUX PLAFOND (T15 ET T24)	20
KITS SPÉCIFIQUES POUR SUSPENSIONS DE BAFFLES PET SOUS PORTEURS DE FAUX PLAFOND (T15 ET T24)	22
KITS SPÉCIFIQUES POUR SUSPENSIONS D'ÎLOTS PET SOUS PORTEURS DE FAUX PLAFOND (T15 ET T24)	24
KITS TRIFIL POUR ILOTS ACOUSTIQUES	26
KITS BIFIL POUR ILOTS ACOUSTIQUES	28
KITS QUADRIFIL POUR ILOTS ACOUSTIQUES	30
KITS HORIZONTAUX 30Kg	32
KITS HORIZONTAUX 100Kg	34
ACCESSOIRES	37
CONDITIONNEMENTS ET RECOMMANDATIONS	41
CONDITIONS GÉNÉRALES DE VENTE	46

IDFIL, UNE HISTOIRE...

Notre histoire s'est tissée aux côtés d'intégrateurs, de bureaux d'études et d'installateurs, de la conception à la réalisation de projets. C'est au fil de ces expériences qu'**IDFIL** a affiné son savoir-faire. Nous dédions notre expertise aux professionnels du second œuvre du bâtiment, en leur offrant des solutions de suspension intelligentes, efficaces et simples, révolutionnant ainsi les méthodes d'installation.

Les solutions **IDFIL** sont issues d'un savoir-faire européen conjuguant l'efficacité d'un système mécanique ajustable de haute technicité et une discrète élégance pour s'adapter... et se faire oublier.

IDFIL est devenu un incontournable de la suspension avec ses équipes réparties sur l'ensemble du territoire national.



NOS ENGAGEMENTS



Solutions

Grâce à une large gamme de produits, nos solutions garantissent un gain de temps sur vos chantiers, une esthétique remarquable et une innovation constante.



Service

Conscients des impératifs de vos projets, nous vous assurons un service rapide et efficace pour répondre à vos besoins dans les délais requis, avec efficacité et professionnalisme.



Fiabilité et sécurité

Les solutions IDFIL sont soigneusement conçues pour répondre aux normes les plus strictes du marché. Chacune d'entre elles est soumise à une validation approfondie dans des laboratoires indépendants reconnus, tels que l'APAVE et la TÜV.



Eco-responsabilité

Les solutions IDFIL contribuent à la réduction de l'impact environnemental. Nous adoptons des emballages éco-responsables, témoignant de notre engagement à minimiser notre empreinte écologique.

Une équipe de passionnés qui met tout en œuvre pour vous fournir les meilleures solutions et le meilleur service client.

N'hésitez pas à nous contacter au

03 88 31 28 75

ou par mail

adv@idfil.eu

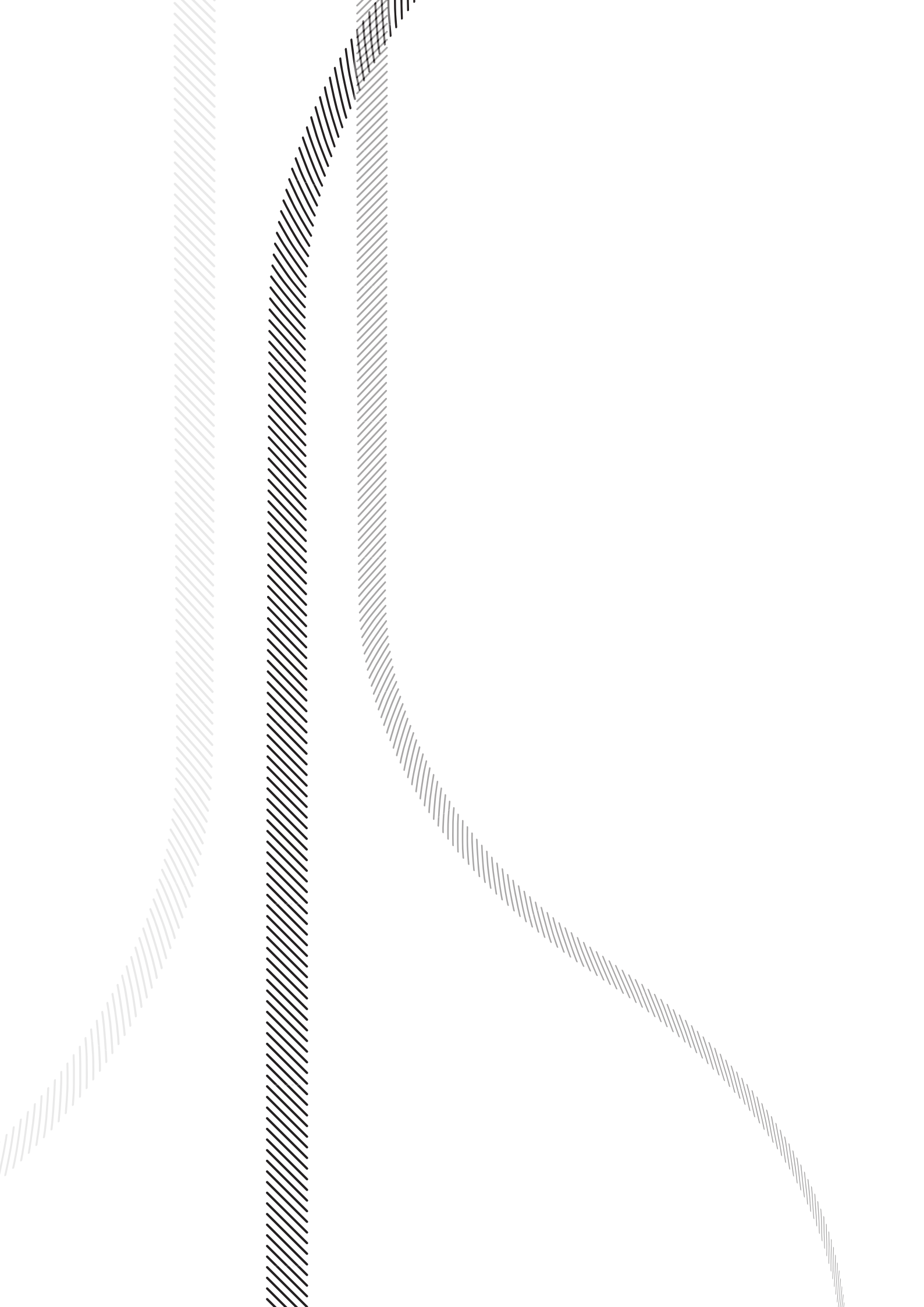



IDFIL®

**PFP
SYSTÈMES
POUR
OSSATURE
PRIMAIRE**



PFP - SYSTEMES DE SUSPENSIONS POUR OSSATURE PRIMAIRE

CONFORME AU DTU 58.1 ET TESTÉ PAR L'APAVE

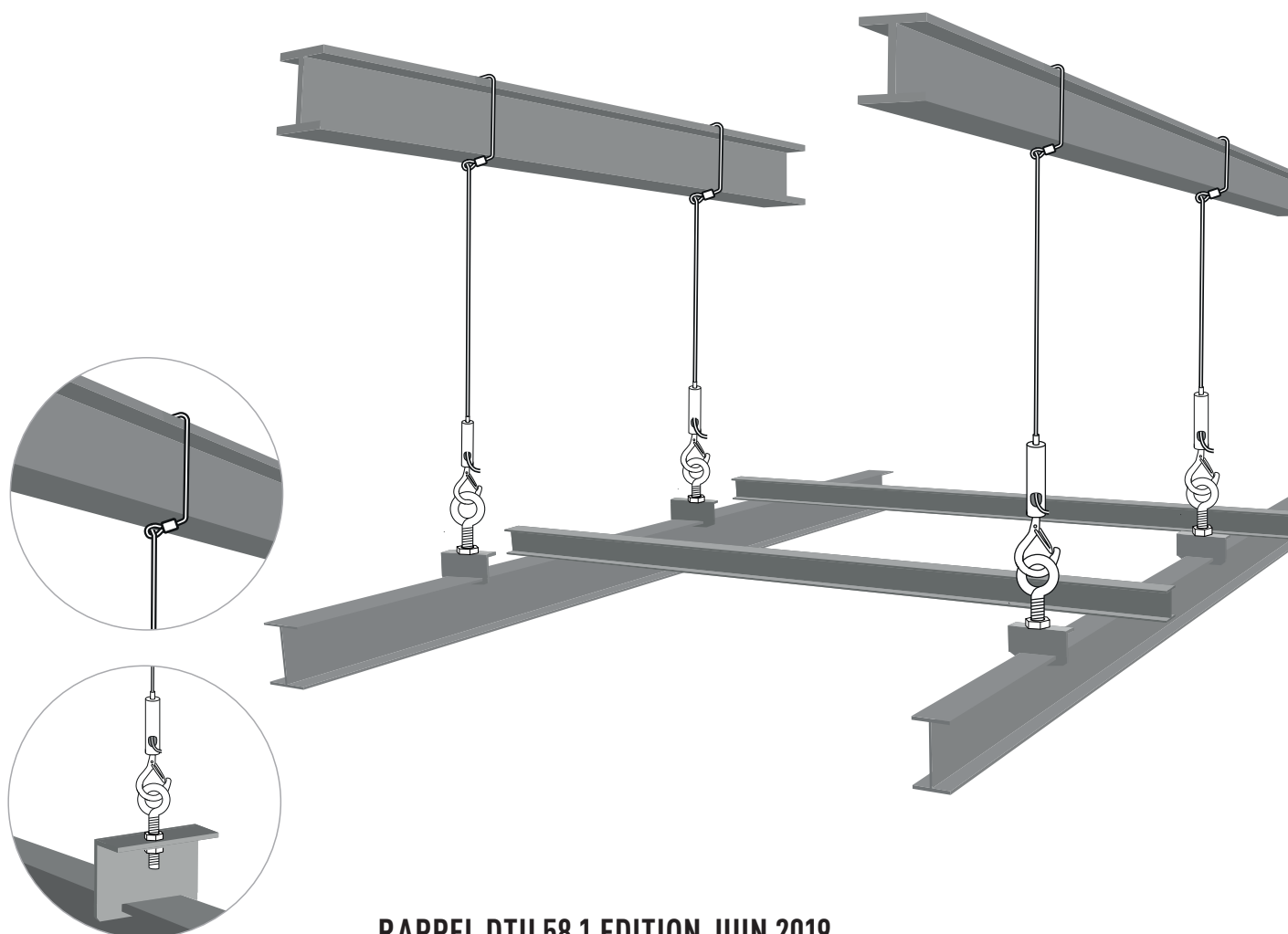

RAPPEL DTU 58.1 EDITION JUIN 2019

SUSPENSIONS PAR CÂBLES DE L'OSSATURE PRIMAIRE

- ⊙ L'élément de suspension doit alors être mécaniquement réglable et d'un seul tenant
- ⊙ La connexion entre le porteur et la suspente doit être réalisée via un accessoire de suspension
- ⊙ Les dispositions concernant les suspentes sont les mêmes que pour les suspentes rigides (le plus proche possible de la verticale, réglable ...)

KIT PFP

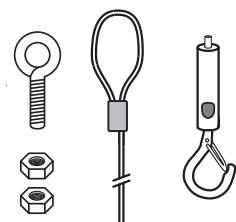

RÉFÉRENCE	DÉSIGNATION	LONGUEUR (M)	PIÈCES/ETUI
051025200A10	Étui de 10 filins Ø2.5 mm, longueur 2 m, terminaison boucle, bloque-filin Speedy L + 10 œillets M6x50 mm avec 2 écrous M6	2	10
051025300A10	Étui de 10 filins Ø2.5 mm, longueur 3 m, terminaison boucle, bloque-filin Speedy L + 10 œillets M6x50 mm avec 2 écrous M6	3	10
051025500A10	Étui de 10 filins Ø2.5 mm, longueur 5 m, terminaison boucle, bloque-filin Speedy L + 10 œillets M6x50 mm avec 2 écrous M6	5	10
0510251000A10	Étui de 10 filins Ø2.5 mm, longueur 10 m, terminaison boucle, bloque-filin Speedy L + 10 œillets M6x50 mm avec 2 écrous M6	10	10

TESTEZ LE PFP LE KIT QUI S'ADAPTE À VOS BESOINS !



ADAPTABILITÉ

- ⊙ Convient à toutes les ossatures du marché
- ⊙ Charge de travail : 60Kg@3:1
- ⊙ Câbles disponibles en 2,3,5 et 10 mètres



GAIN DE TEMPS

- ⊙ Rapidité de mise en oeuvre
- ⊙ Kit complet prêt à l'emploi
- ⊙ Gestion logistique optimisée



SÉCURITÉ

- ⊙ Serrage autobloquant
- ⊙ Aucun outil dangereux nécessaire = sécurité
- ⊙ Peu de manipulation



CONDITIONNEMENT ÉCORESPONSABLE ET ADAPTÉ

- ⊙ Packaging recyclable
- ⊙ 1 étui = 30m² d'ossature primaire suspendu*

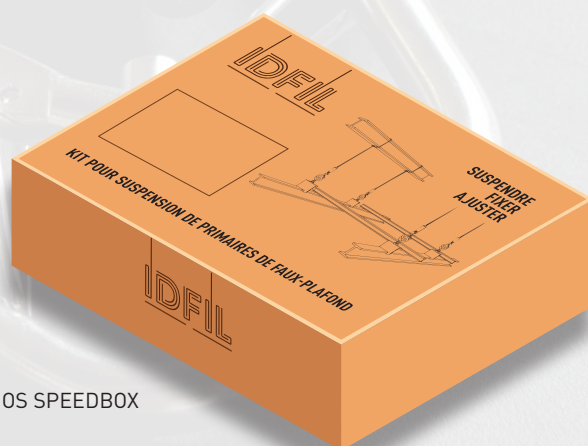

NOS SPEEDBOX

*sous réserve de l'implantation de vos primaires sur site





IDFIL®

**SYSTÈMES DE
SUSPENSIONS
POUR ILOTS
ET BAFFLES
ACOUSTIQUES**



KITS DE SUSPENSIONS POUR ILOTS CARRÉS ET RECTANGULAIRES

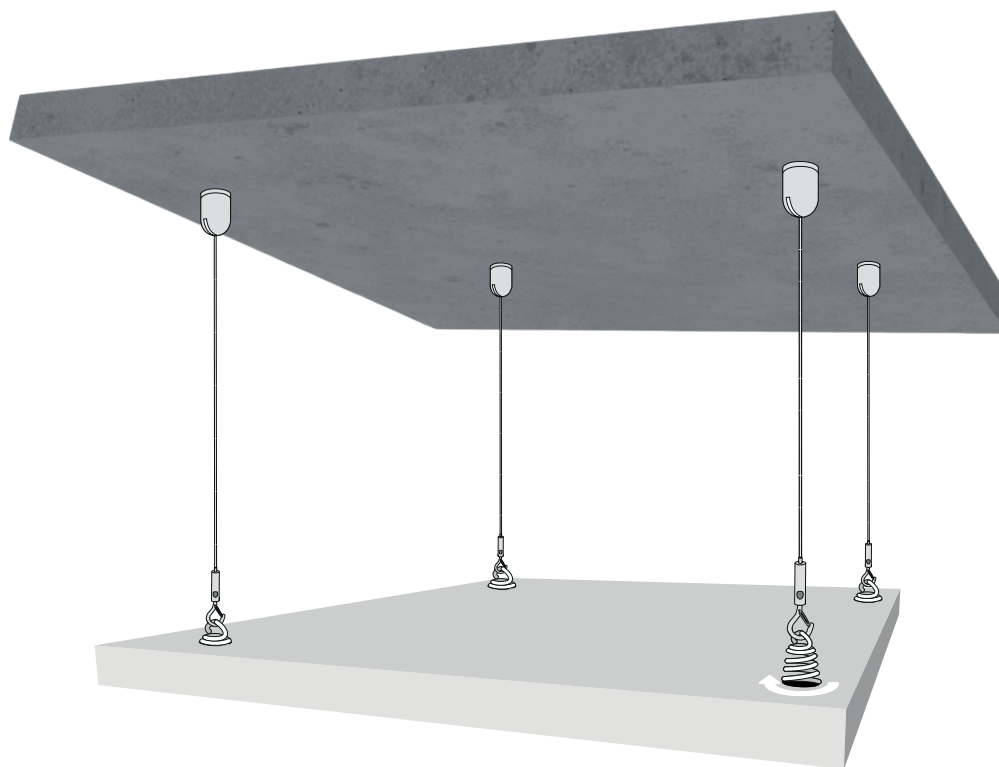
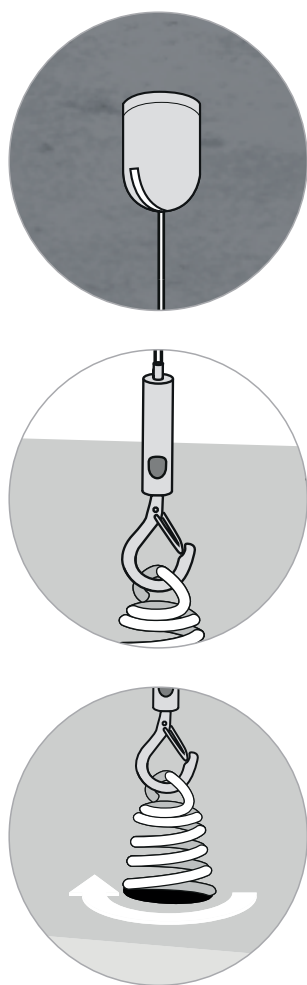

Pensez aux spirales pour la liaison avec vos ilots

Page : n° 39



KIT SPEEDY S AVEC FIXATION PLAFOND SPHÈRE 180°



RÉFÉRENCE	DÉSIGNATION	COULEUR	LONGUEUR (M)	PIÈCES/ETUI
01C10100A8	Etui de 8 filins Ø 1 mm longueur 1 m, bloque-filin Speedy S, fixation plafond sphère 180°, finition nickel		1	8
01C10200A8	Etui de 8 filins Ø 1 mm longueur 2 m, bloque-filin Speedy S, fixation plafond sphère 180°, finition nickel		2	8
01C10300A8	Etui de 8 filins Ø 1 mm longueur 3 m, bloque-filin Speedy S, fixation plafond sphère 180°, finition nickel		3	8
01C10500A8	Etui de 8 filins Ø 1 mm longueur 5 m, bloque-filin Speedy S, fixation plafond sphère 180°, finition nickel		5	8
01C10600A8	Etui de 8 filins Ø 1 mm longueur 6 m, bloque-filin Speedy S, fixation plafond sphère 180°, finition nickel		6	8

LA SUBLIMATION PAR LA COULEUR !

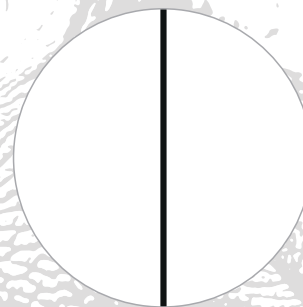
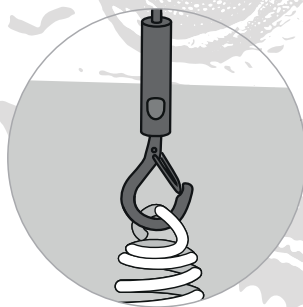
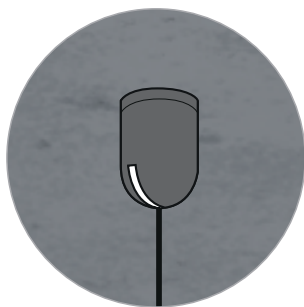

KIT SPEEDY S AVEC FIXATION PLAFOND SPHÈRE 180° - NOIR



RÉFÉRENCE	DÉSIGNATION	COULEUR	LONGUEUR (M)	PIÈCES/ETUI
01C10100H8	Etui de 8 filins Ø 1 mm longueur 1 m, bloque-filin Speedy S, fixation plafond sphère 180°, finition noir	●	1	8
01C10200H8	Etui de 8 filins Ø 1 mm longueur 2 m, bloque-filin Speedy S, fixation plafond sphère 180°, finition noir	●	2	8
01C10300H8	Etui de 8 filins Ø 1 mm longueur 3 m, bloque-filin Speedy S, fixation plafond sphère 180°, finition noir	●	3	8
01C10500H8	Etui de 8 filins Ø 1 mm longueur 5 m, bloque-filin Speedy S, fixation plafond sphère 180°, finition noir	●	5	8

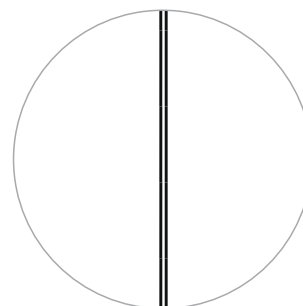
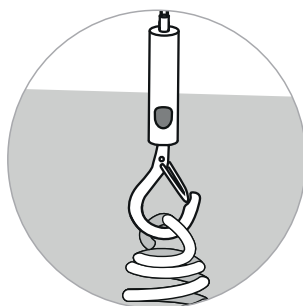
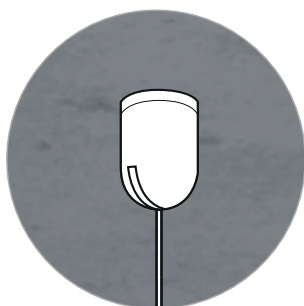

KIT SPEEDY S AVEC FIXATION PLAFOND SPHÈRE 180° - BLANC



RÉFÉRENCE	DÉSIGNATION	COULEUR	LONGUEUR (M)	PIÈCES/ETUI
01C10100J8	Etui de 8 filins Ø 1 mm longueur 1 m, bloque-filin Speedy S, fixation plafond sphère 180°, finition blanc	○	1	8
01C10200J8	Etui de 8 filins Ø 1 mm longueur 2 m, bloque-filin Speedy S, fixation plafond sphère 180°, finition blanc	○	2	8
01C10300J8	Etui de 8 filins Ø 1 mm longueur 3 m, bloque-filin Speedy S, fixation plafond sphère 180°, finition blanc	○	3	8
01C10500J8	Etui de 8 filins Ø 1 mm longueur 5 m, bloque-filin Speedy S, fixation plafond sphère 180°, finition blanc	○	5	8



NOIR



BLANC



CHROME



NICKEL



CHROME NOIR



CHROME OR



SATIN ROSE



SATIN

KITS DE SUSPENSIONS POUR BAFFLES ACOUSTIQUES

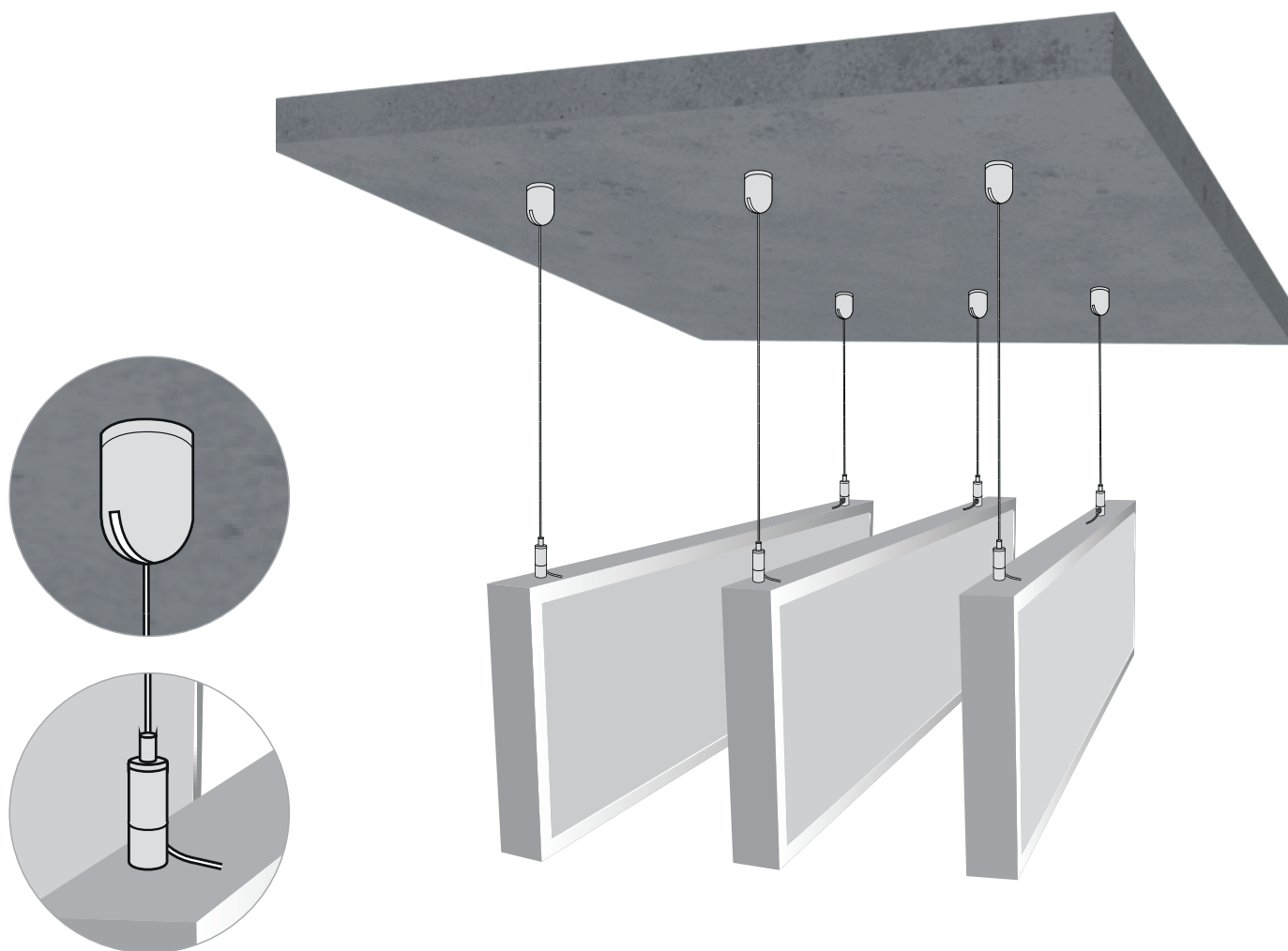

KIT ROCKET M6 AVEC FIXATION PLAFOND SPHÈRE 180°



RÉFÉRENCE	DÉSIGNATION	COULEUR	LONGUEUR (M)	PIÈCES/ÉTUI
22C10100A8	Etui de 8 filins Ø 1 mm longueur 1 m, bloque-filin Rocket M6 sortie latérale, fixation plafond sphère 180°, finition nickel		1	8
22C10200A8	Etui de 8 filins Ø 1 mm longueur 2 m, bloque-filin Rocket M6 sortie latérale, fixation plafond sphère 180°, finition nickel		2	8
22C10300A8	Etui de 8 filins Ø 1 mm longueur 3 m, bloque-filin Rocket M6 sortie latérale, fixation plafond sphère 180°, finition nickel		3	8
22C10500A8	Etui de 8 filins Ø 1 mm longueur 5 m, bloque-filin Rocket M6 sortie latérale, fixation plafond sphère 180°, finition nickel		5	8

LA SUBLIMATION PAR LA COULEUR !

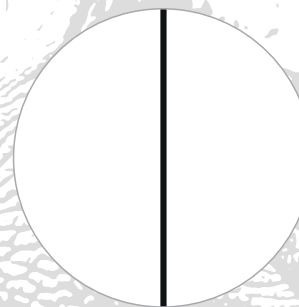
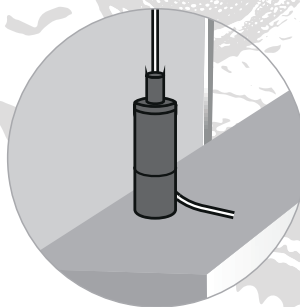
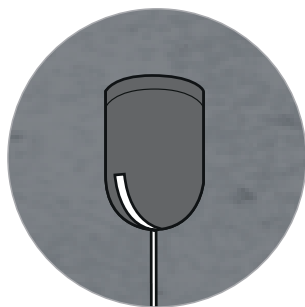

KIT ROCKET M6 AVEC FIXATION PLAFOND SPHÈRE 180° - NOIR

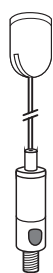

RÉFÉRENCE	DÉSIGNATION	COULEUR	LONGUEUR (M)	PIÈCES/ETUI
22C10100H8	Etui de 8 filins Ø 1 mm longueur 1 m, bloque-filin Rocket M6 sortie latérale, fixation plafond sphère 180°, finition noir	●	1	8
22C10200H8	Etui de 8 filins Ø 1 mm longueur 2 m, bloque-filin Rocket M6 sortie latérale, fixation plafond sphère 180°, finition noir	●	2	8
22C10300H8	Etui de 8 filins Ø 1 mm longueur 3 m, bloque-filin Rocket M6 sortie latérale, fixation plafond sphère 180°, finition noir	●	3	8
22C10500H8	Etui de 8 filins Ø 1 mm longueur 5 m, bloque-filin Rocket M6 sortie latérale, fixation plafond sphère 180°, finition noir	●	5	8

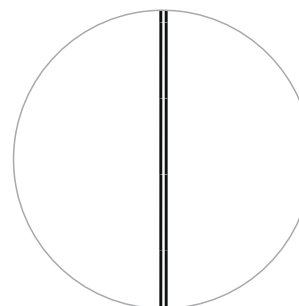
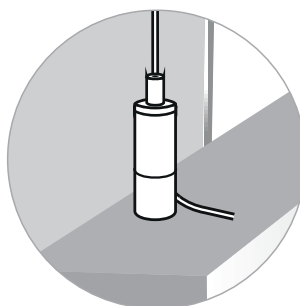
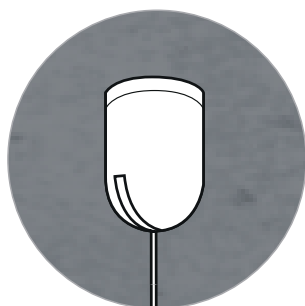

KIT ROCKET M6 AVEC FIXATION PLAFOND SPHÈRE 180° - BLANC

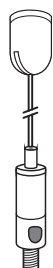

RÉFÉRENCE	DÉSIGNATION	COULEUR	LONGUEUR (M)	PIÈCES/ETUI
22C10100J8	Etui de 8 filins Ø 1 mm longueur 1 m, bloque-filin Rocket M6 sortie latérale, fixation plafond sphère 180°, finition blanc	○	1	8
22C10200J8	Etui de 8 filins Ø 1 mm longueur 2 m, bloque-filin Rocket M6 sortie latérale, fixation plafond sphère 180°, finition blanc	○	2	8
22C10300J8	Etui de 8 filins Ø 1 mm longueur 3 m, bloque-filin Rocket M6 sortie latérale, fixation plafond sphère 180°, finition blanc	○	3	8
22C10500J8	Etui de 8 filins Ø 1 mm longueur 5 m, bloque-filin Rocket M6 sortie latérale, fixation plafond sphère 180°, finition blanc	○	5	8



NOIR



BLANC



CHROME



NICKEL



CHROME NOIR



CHROME OR



SATIN ROSE



SATIN

KITS DE SUSPENSIONS POUR ÎLOTS ACOUSTIQUES EN PET

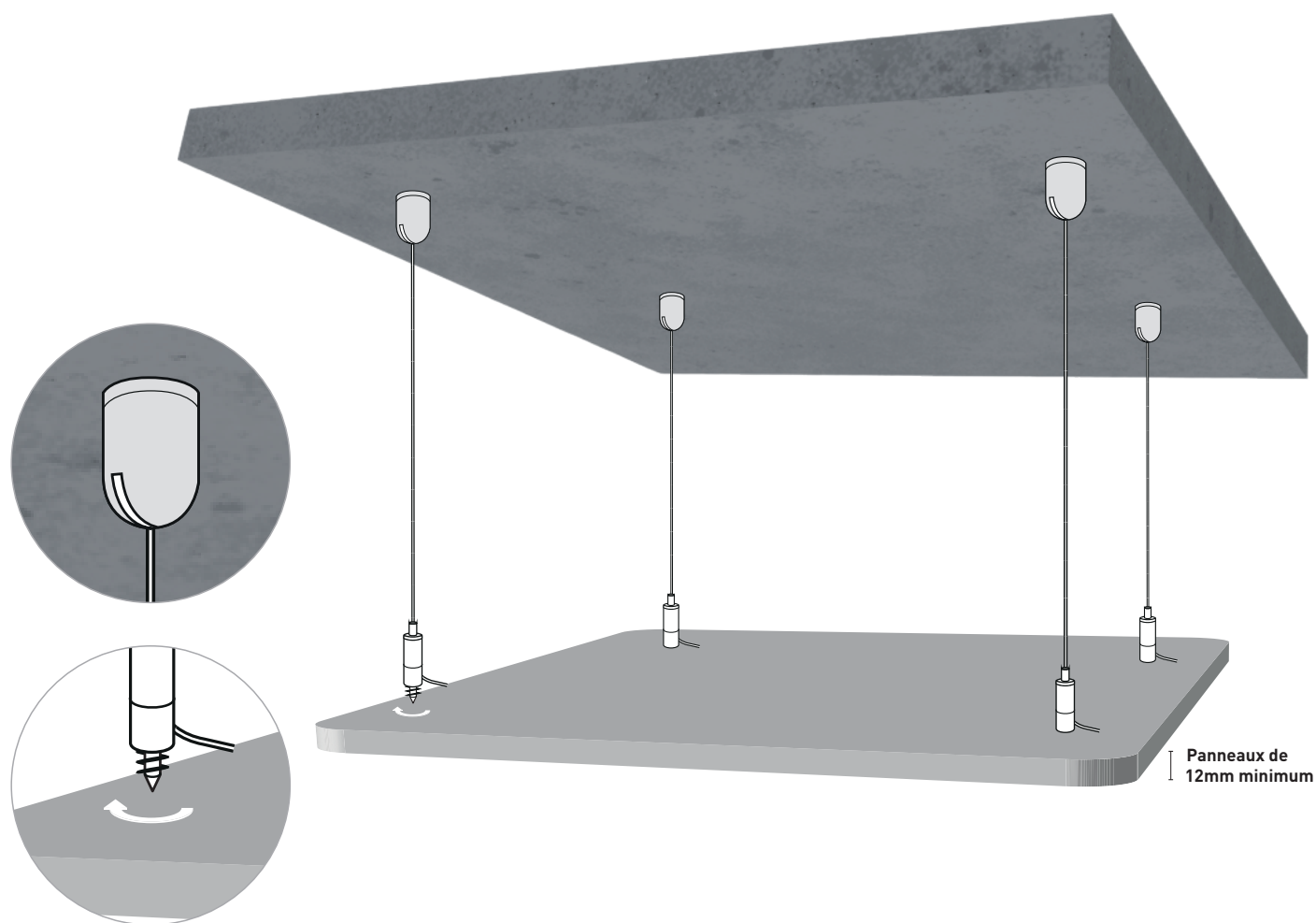

KIT ROCKET PET HD - NICKEL - POUR PANNEAU ÉPAISSEUR 12MM MINIMUM



RÉFÉRENCE	DÉSIGNATION	COULEUR	LONGUEUR (M)	PIÈCES/ETUI
20VBC10100A8	Etui de 8 filins Ø1mm , longueur 1 m, bloque-filin Rocket PET HD à partir de 12mm sortie latérale, fixation plafond sphère 180°, finition nickel		1	8
20VBC10200A8	Etui de 8 filins Ø1mm , longueur 2 m, bloque-filin Rocket PET HD à partir de 12mm sortie latérale, fixation plafond sphère 180°, finition nickel		2	8
20VBC10300A8	Etui de 8 filins Ø1mm , longueur 3 m, bloque-filin Rocket PET HD à partir de 12mm sortie latérale, fixation plafond sphère 180°, finition nickel		3	8
20VBC10500A8	Etui de 8 filins Ø1mm , longueur 5 m, bloque-filin Rocket PET HD à partir de 12mm sortie latérale, fixation plafond sphère 180°, finition nickel		5	8

KITS DE SUSPENSIONS POUR BAFFLES ACOUSTIQUES EN PET

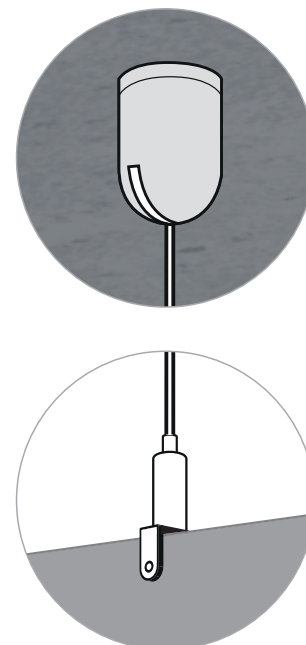
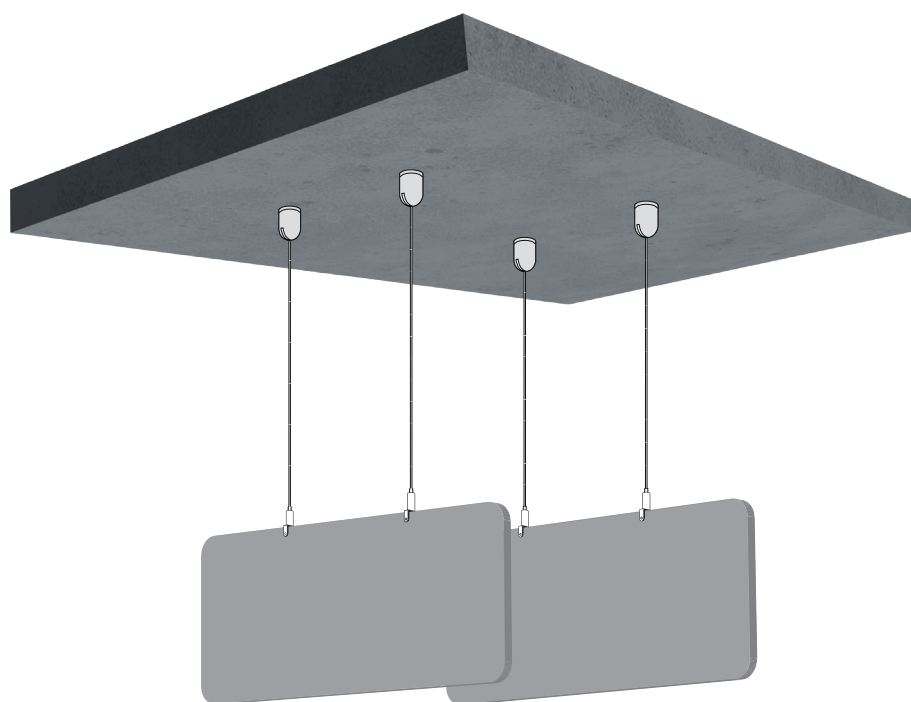

KIT SPACE 12 - NICKEL - POUR PANNEAU ÉPAISSEUR 12MM

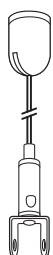

RÉFÉRENCE	DÉSIGNATION	COULEUR	LONGUEUR (M)	PIÈCES/ETUI
17C10100A8	Etui de 8 filins Ø1 mm longueur 1 m, bloque-filin Space 12 avec pince U 12mm sortie latérale, fixation plafond sphère 180°, finition nickel		1	8
17C10200A8	Etui de 8 filins Ø1 mm longueur 2 m, bloque-filin Space 12 avec pince U 12mm sortie latérale, fixation plafond sphère 180°, finition nickel		2	8
17C10300A8	Etui de 8 filins Ø1 mm longueur 3 m, bloque-filin Space 12 avec pince U 12mm sortie latérale, fixation plafond sphère 180°, finition nickel		3	8
17C10500A8	Etui de 8 filins Ø1 mm longueur 5 m, bloque-filin Space 12 avec pince U 12mm sortie latérale, fixation plafond sphère 180°, finition nickel		5	8

KIT SPACE 24 - NICKEL - POUR PANNEAU ÉPAISSEUR 24MM

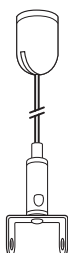

RÉFÉRENCE	DÉSIGNATION	COULEUR	LONGUEUR (M)	PIÈCES/ETUI
18C10100A8	Etui de 8 filins Ø1 mm longueur 1 m, bloque-filin Space 24 avec pince U 24 mm sortie latérale, fixation plafond sphère 180°, finition nickel		1	8
18C10200A8	Etui de 8 filins Ø1 mm longueur 2 m, bloque-filin Space 24 avec pince U 24 mm sortie latérale, fixation plafond sphère 180°, finition nickel		2	8
18C10300A8	Etui de 8 filins Ø1 mm longueur 3 m, bloque-filin Space 24 avec pince U 24 mm sortie latérale, fixation plafond sphère 180°, finition nickel		3	8
18C10500A8	Etui de 8 filins Ø1 mm longueur 5 m, bloque-filin Space 24 avec pince U 24 mm sortie latérale, fixation plafond sphère 180°, finition nickel		5	8

KITS SPÉCIFIQUES POUR SUSPENSIONS D'ÎLOTS SOUS PORTEURS DE FAUX PLAFOND (T15 ET T24)

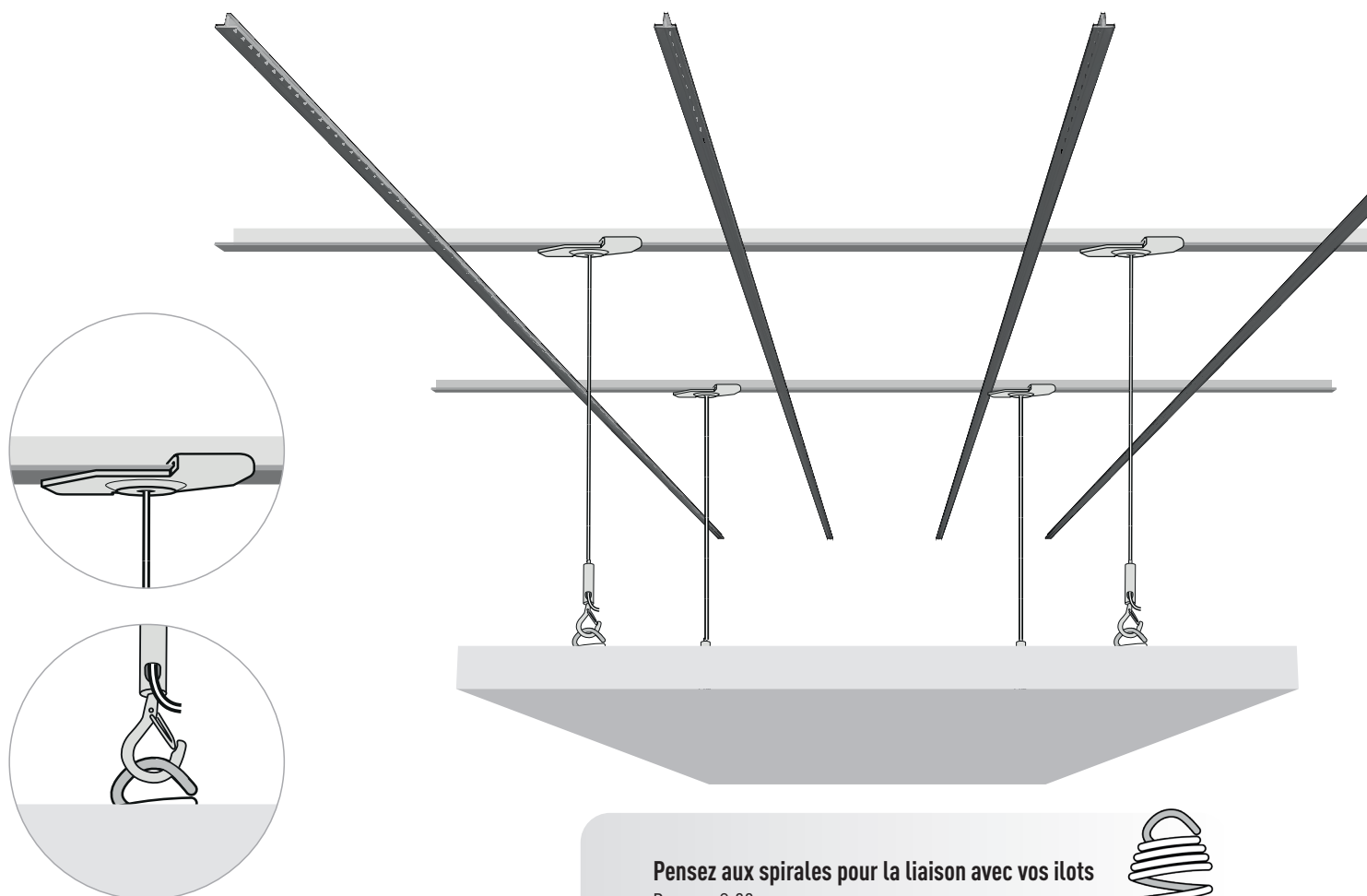

Pensez aux spirales pour la liaison avec vos îlots
Page : n° 39



KIT SPEEDY S - AVEC CLIP POUR PORTEUR DE FAUX-PLAFOND T15

	RÉFÉRENCE	DÉSIGNATION	LONGUEUR (M)	PIÈCES/ETUI
	01XG10100A8	Etui de 8 filins Ø1mm, longueur 1m, bloque-filin Speedy S, finition nickel, clip percé pour T15 noir mat	1	8
	01XG10200A8	Etui de 8 filins Ø1mm, longueur 2m, bloque-filin Speedy S, finition nickel, clip percé pour T15 noir mat	2	8
	01XI10100A8	Etui de 8 filins Ø1mm, longueur 1m, bloque-filin Speedy S, finition nickel, clip percé pour T15 blanc mat	1	8
	01XI10200A8	Etui de 8 filins Ø1mm, longueur 2m, bloque-filin Speedy S, finition nickel, clip percé pour T15 blanc mat	2	8

KIT SPEEDY S - AVEC CLIP POUR PORTEUR DE FAUX-PLAFOND T24

	RÉFÉRENCE	DÉSIGNATION	LONGUEUR (M)	PIÈCES/ETUI
	01YG10100A8	Etui de 8 filins Ø1mm, longueur 1m, bloque-filin Speedy S, finition nickel, clip percé pour T24 noir mat	1	8
	01YG10200A8	Etui de 8 filins Ø1mm, longueur 2m, bloque-filin Speedy S, finition nickel, clip percé pour T24 noir mat	2	8
	01YI10100A8	Etui de 8 filins Ø1mm, longueur 1m, bloque-filin Speedy S, finition nickel, clip percé pour T24 blanc mat	1	8
	01YI10200A8	Etui de 8 filins Ø1mm, longueur 2m, bloque-filin Speedy S, finition nickel, clip percé pour T24 blanc mat	2	8

LA SUBLIMATION PAR LA COULEUR !

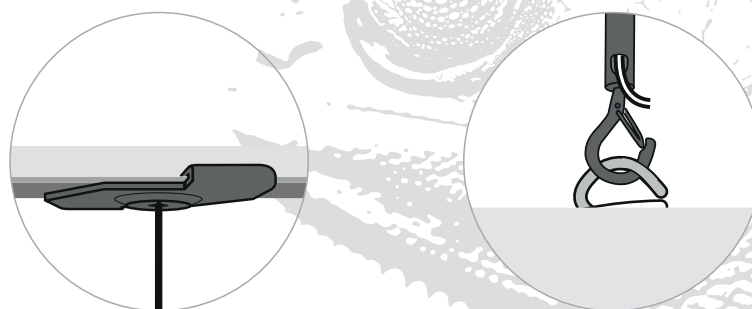
KIT **SPEEDY S** - AVEC CLIP POUR PORTEUR DE FAUX-PLAFOND T15 - NOIR

RÉFÉRENCE	DÉSIGNATION	COULEUR	LONGUEUR (M)	PIÈCES/ETUI
01XG10100H8	Etui de 8 filins Ø1mm, longueur 1m, bloque-filin Speedy S, finition noir, clip percé pour T15 noir mat	●	1	8
01XG10200H8	Etui de 8 filins Ø1mm, longueur 2 m, bloque-filin Speedy S, finition noir, clip percé pour T15 noir mat	●	2	8

KIT **SPEEDY S** - AVEC CLIP POUR PORTEUR DE FAUX-PLAFOND T24 - NOIR

RÉFÉRENCE	DÉSIGNATION	COULEUR	LONGUEUR (M)	PIÈCES/ETUI
01YG10100H8	Etui de 8 filins Ø1mm, longueur 1m, bloque-filin Speedy S, finition noir, clip percé pour T24 noir mat	●	1	8
01YG10200H8	Etui de 8 filins Ø1mm, longueur 2 m, bloque-filin Speedy S, finition noir, clip percé pour T24 noir mat	●	2	8

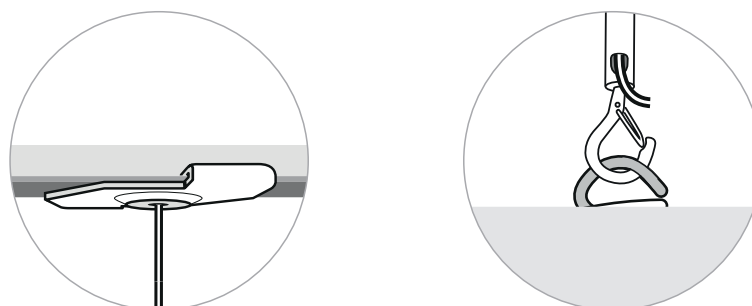
KIT **SPEEDY S** - AVEC CLIP POUR PORTEUR DE FAUX-PLAFOND T15 - BLANC

RÉFÉRENCE	DÉSIGNATION	COULEUR	LONGUEUR (M)	PIÈCES/ETUI
01XI10100J8	Etui de 8 filins Ø1mm, longueur 1m, bloque-filin Speedy S, finition blanc, clip percé pour T15 blanc mat	○	1	8
01XI10200J8	Etui de 8 filins Ø1mm, longueur 2m, bloque-filin Speedy S, finition blanc, clip percé pour T15 blanc mat	○	2	8

KIT **SPEEDY S** - AVEC CLIP POUR PORTEUR DE FAUX-PLAFOND T24 - BLANC

RÉFÉRENCE	DÉSIGNATION	COULEUR	LONGUEUR (M)	PIÈCES/ETUI
01YI10100J8	Etui de 8 filins Ø1mm, longueur 1m, bloque-filin Speedy S, finition blanc, clip percé pour T24 blanc mat	○	1	8
01YI10200J8	Etui de 8 filins Ø1mm, longueur 2m, bloque-filin Speedy S, finition blanc, clip percé pour T24 blanc mat	○	2	8

KITS SPÉCIFIQUES POUR SUSPENSIONS DE BAFFLES SOUS PORTEURS DE FAUX PLAFOND (T15 ET T24)

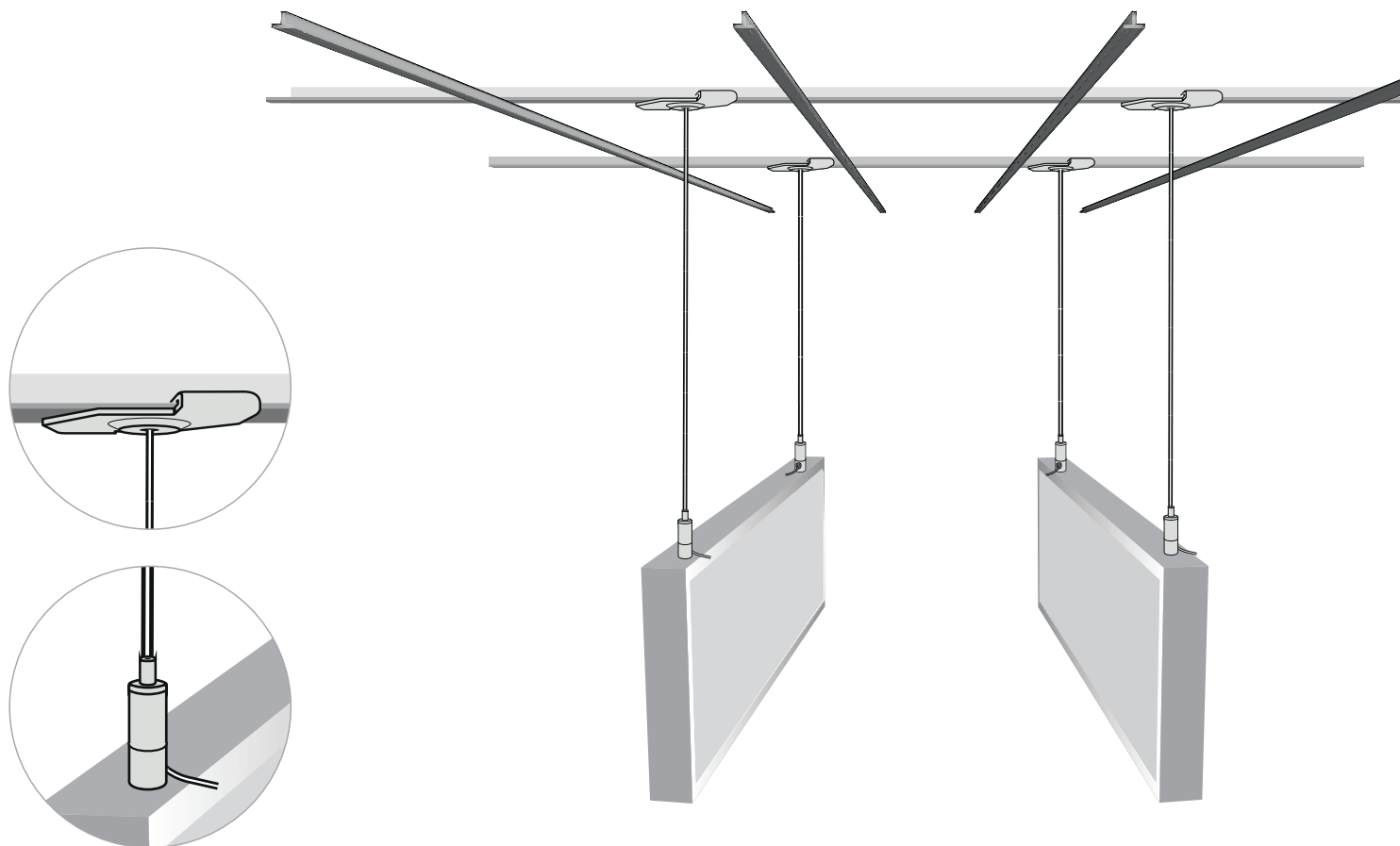

KIT ROCKET M6 - AVEC CLIP POUR PORTEUR DE FAUX PLAFOND T15

	RÉFÉRENCE	DÉSIGNATION	LONGUEUR (M)	PIÈCES/ETUI
	22XG10100A8	Etui de 8 filins Ø1mm, longueur 1m, bloque-filin Rocket M6 sortie latérale, finition nickel, clip percé pour T15 noir mat	1	8
	22XG10200A8	Etui de 8 filins Ø1mm, longueur 2m, bloque-filin Rocket M6 sortie latérale, finition nickel, clip percé pour T15 noir mat	2	8
	22XI10100A8	Etui de 8 filins Ø1mm, longueur 1m, bloque-filin Rocket M6 sortie latérale, finition nickel, clip percé pour T15 blanc mat	1	8
	22XI10200A8	Etui de 8 filins Ø1mm, longueur 2m, bloque-filin Rocket M6 sortie latérale, finition nickel, clip percé pour T15 blanc mat	2	8

KIT ROCKET M6 - AVEC CLIP POUR PORTEUR DE FAUX PLAFOND T24

	RÉFÉRENCE	DÉSIGNATION	LONGUEUR (M)	PIÈCES/ETUI
	22YG10100A8	Etui de 8 filins Ø1mm, longueur 1m, bloque-filin Rocket M6 sortie latérale, finition nickel, clip percé pour T24 noir mat	1	8
	22YG10200A8	Etui de 8 filins Ø1mm, longueur 2m, bloque-filin Rocket M6 sortie latérale, finition nickel, clip percé pour T24 noir mat	2	8
	22YI10100A8	Etui de 8 filins Ø1mm, longueur 1m, bloque-filin Rocket M6 sortie latérale, finition nickel, clip percé pour T24 blanc mat	1	8
	22YI10200A8	Etui de 8 filins Ø1mm, longueur 2m, bloque-filin Rocket M6 sortie latérale, finition nickel, clip percé pour T24 blanc mat	2	8

LA SUBLIMATION PAR LA COULEUR !

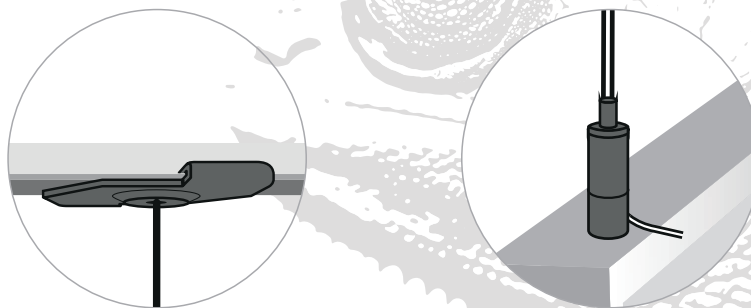

KIT ROCKET M6 - AVEC CLIP POUR PORTEUR DE FAUX PLAFOND T15 - NOIR

RÉFÉRENCE	DÉSIGNATION	COULEUR	LONGUEUR (M)	PIÈCES/ETUI
22XG10100H8	Etui de 8 filins Ø1mm, longueur 1m, bloque-filin Rocket M6 sortie latérale, finition noir, clip percé pour T15 noir mat	●	1	8
22XG10200H8	Etui de 8 filins Ø1mm, longueur 2m, bloque-filin Rocket M6 sortie latérale, finition noir, clip percé pour T15 noir mat	●	2	8

KIT ROCKET M6 - AVEC CLIP POUR PORTEUR DE FAUX PLAFOND T24 - NOIR

RÉFÉRENCE	DÉSIGNATION	COULEUR	LONGUEUR (M)	PIÈCES/ETUI
22YG10100H8	Etui de 8 filins Ø1mm, longueur 1m, bloque-filin Rocket M6 sortie latérale, finition noir, clip percé pour T24 noir mat	●	1	8
22YG10200H8	Etui de 8 filins Ø1mm, longueur 2m, bloque-filin Rocket M6 sortie latérale, finition noir, clip percé pour T24 noir mat	●	2	8

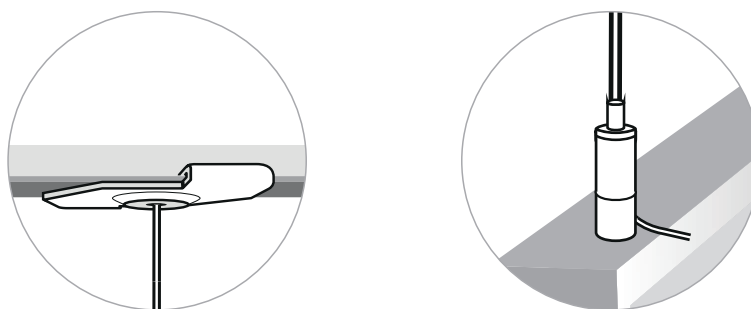

KIT ROCKET M6 - AVEC CLIP POUR PORTEUR DE FAUX PLAFOND T15 - BLANC

RÉFÉRENCE	DÉSIGNATION	COULEUR	LONGUEUR (M)	PIÈCES/ETUI
22XI10100J8	Etui de 8 filins Ø1mm, longueur 1m, bloque-filin Rocket M6 sortie latérale, finition blanc, clip percé pour T15 blanc mat	○	1	8
22XI10200J8	Etui de 8 filins Ø1mm, longueur 2m, bloque-filin Rocket M6 sortie latérale, finition blanc, clip percé pour T15 blanc mat	○	2	8

KIT ROCKET M6 - AVEC CLIP POUR PORTEUR DE FAUX PLAFOND T24 - BLANC

RÉFÉRENCE	DÉSIGNATION	COULEUR	LONGUEUR (M)	PIÈCES/ETUI
22YI10100J8	Etui de 8 filins Ø1mm, longueur 1m, bloque-filin Rocket M6 sortie latérale, finition blanc, clip percé pour T24 blanc mat	○	1	8
22YI10200J8	Etui de 8 filins Ø1mm, longueur 2m, bloque-filin Rocket M6 sortie latérale, finition blanc, clip percé pour T24 blanc mat	○	2	8



KITS SPÉCIFIQUES POUR SUSPENSIONS DE BAFFLES PET SOUS PORTEURS DE FAUX PLAFOND (T15 ET T24)

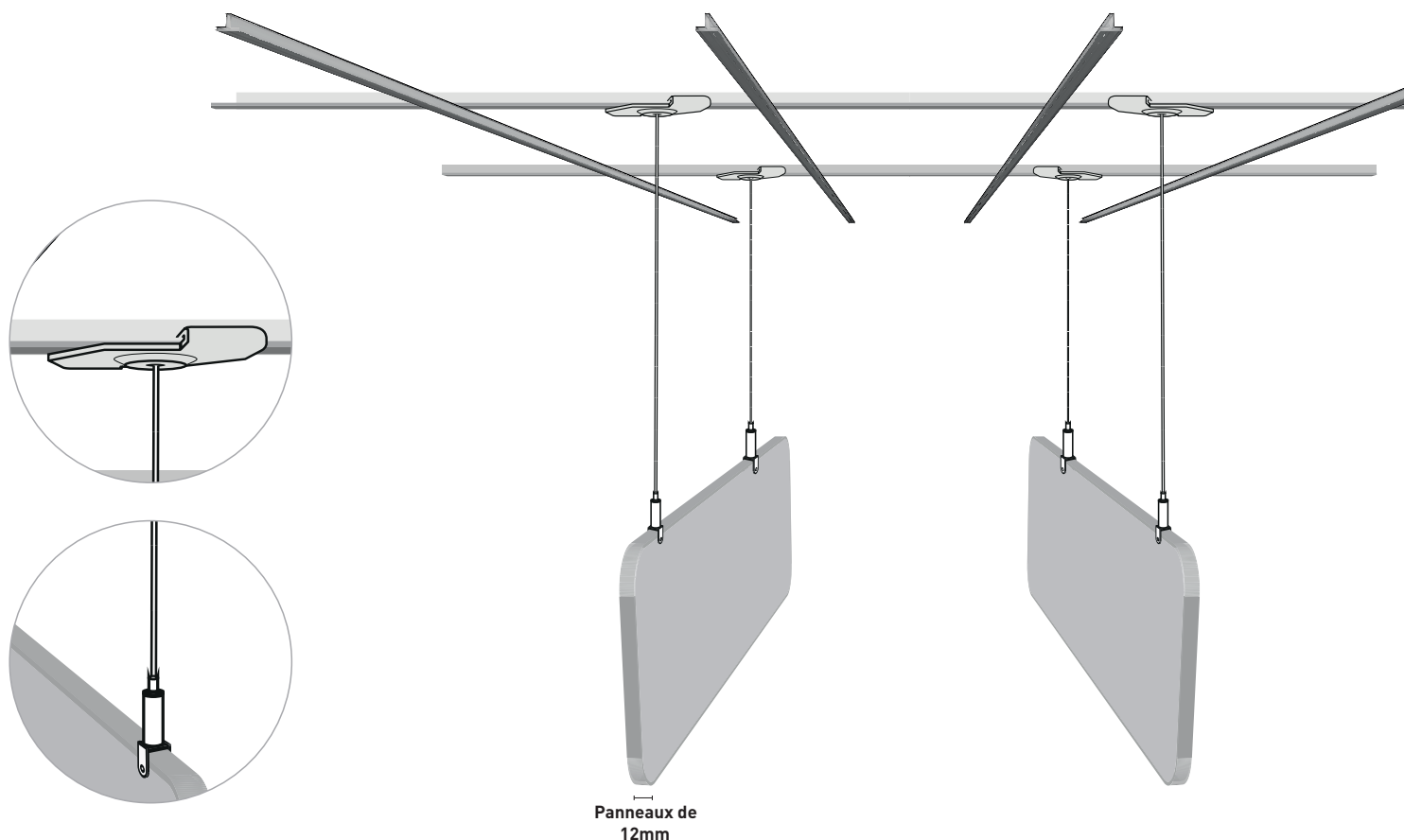

KIT SPACE 12 - POUR PANNEAU ÉPAISSEUR 12MM SOUS T15

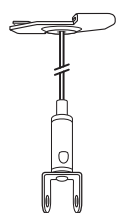

RÉFÉRENCE	DÉSIGNATION	COULEUR	LONGUEUR (M)	PIÈCES/ETUI
17XG10100A8	Etui de 8 filins Ø1mm, longueur 1m, bloque-filin Space 12 sortie latérale, finition nickel, clip percé pour T15 noir mat	●	1	8
17XG10200A8	Etui de 8 filins Ø1mm, longueur 2m, bloque-filin Space 12 sortie latérale, finition nickel, clip percé pour T15 noir mat	●	2	8
17XI10100A8	Etui de 8 filins Ø1mm, longueur 1m, bloque-filin Space 12 sortie latérale, finition nickel, clip percé pour T15 blanc mat	○	1	8
17XI10200A8	Etui de 8 filins Ø1mm, longueur 2m, bloque-filin Space 12 sortie latérale, finition nickel, clip percé pour T15 blanc mat	○	2	8

KIT SPACE 12 - POUR PANNEAU ÉPAISSEUR 12MM SOUS T24

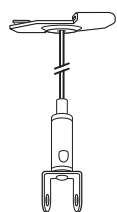

RÉFÉRENCE	DÉSIGNATION	COULEUR	LONGUEUR (M)	PIÈCES/ETUI
17YG10100A8	Etui de 8 filins Ø1mm, longueur 1m, bloque-filin Space 12 sortie latérale, finition nickel, clip percé pour T24 noir mat	●	1	8
17YG10200A8	Etui de 8 filins Ø1mm, longueur 2m, bloque-filin Space 12 sortie latérale, finition nickel, clip percé pour T24 noir mat	●	2	8
17YI10100A8	Etui de 8 filins Ø1mm, longueur 1m, bloque-filin Space 12 sortie latérale, finition nickel, clip percé pour T24 blanc mat	○	1	8
17YI10200A8	Etui de 8 filins Ø1mm, longueur 2m, bloque-filin Space 12 sortie latérale, finition nickel, clip percé pour T24 blanc mat	○	2	8

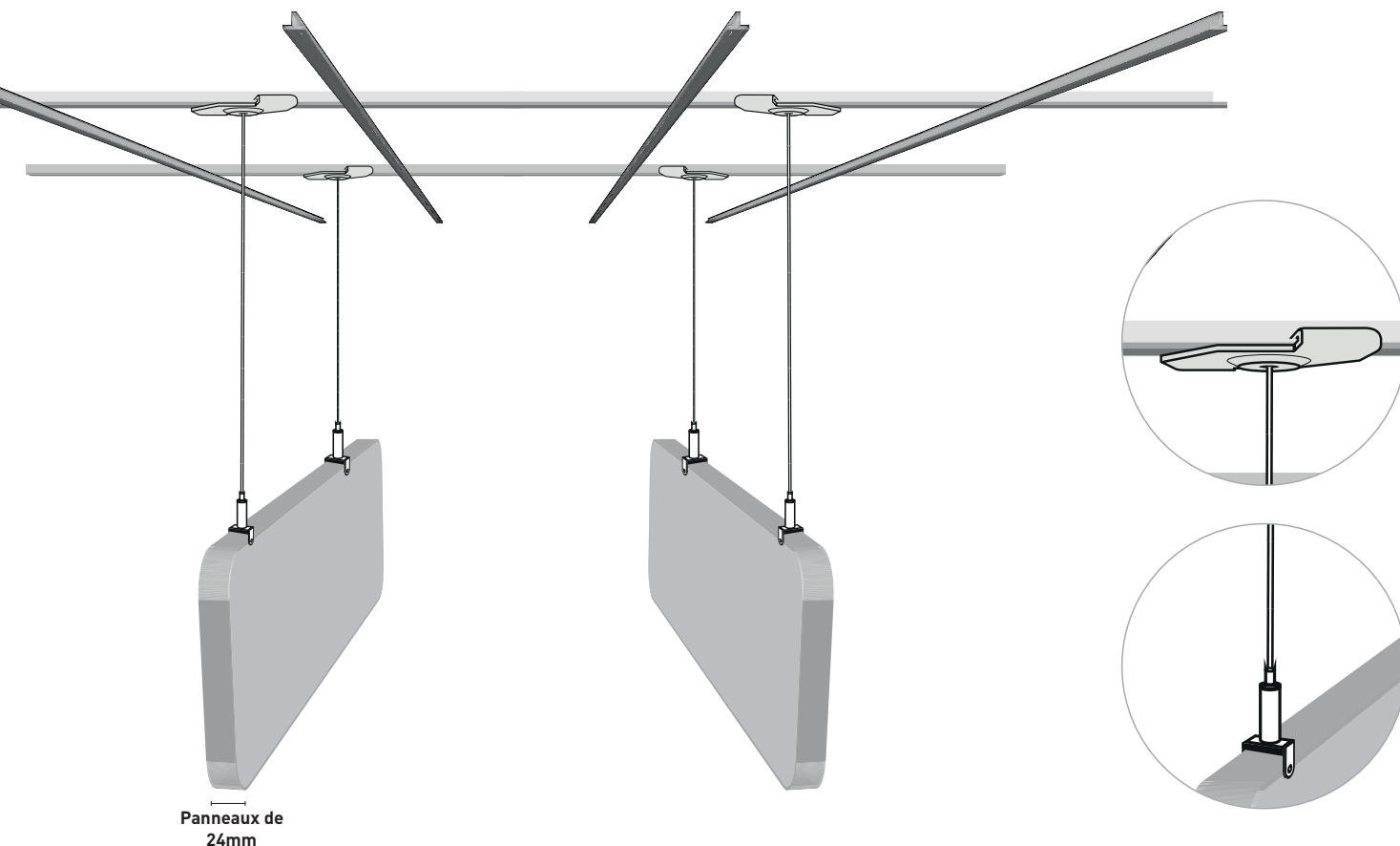

KIT SPACE 24 - POUR PANNEAU ÉPAISSEUR 24MM SOUS T15

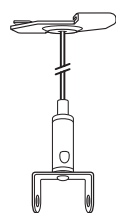

RÉFÉRENCE	DÉSIGNATION	COULEUR	LONGUEUR (M)	PIÈCES/ETUI
18XG10100A8	Etui de 8 filins Ø1mm, longueur 1m, bloque-filin Space 24 sortie latérale, finition nickel, clip percé pour T15 noir mat	●	1	8
18XG10200A8	Etui de 8 filins Ø1mm, longueur 2m, bloque-filin Space 24 sortie latérale, finition nickel, clip percé pour T15 noir mat	●	2	8
18YX110100A8	Etui de 8 filins Ø1mm, longueur 1m, bloque-filin Space 24 sortie latérale, finition nickel, clip percé pour T15 blanc mat	○	1	8
18XI10200A8	Etui de 8 filins Ø1mm, longueur 2m, bloque-filin Space 24 sortie latérale, finition nickel, clip percé pour T15 blanc mat	○	2	8

KIT SPACE 24 - POUR PANNEAU ÉPAISSEUR 24MM SOUS T24

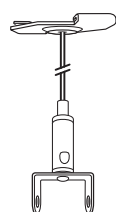

RÉFÉRENCE	DÉSIGNATION	COULEUR	LONGUEUR (M)	PIÈCES/ETUI
18YG10100A8	Etui de 8 filins Ø1mm, longueur 1m, bloque-filin Space 24 sortie latérale, finition nickel, clip percé pour T24 noir mat	●	1	8
18YG10200A8	Etui de 8 filins Ø1mm, longueur 2m, bloque-filin Space 24 sortie latérale, finition nickel, clip percé pour T24 noir mat	●	2	8
18YI10100A8	Etui de 8 filins Ø1mm, longueur 1m, bloque-filin Space 24 sortie latérale, finition nickel, clip percé pour T24 blanc mat	○	1	8
18YI10200A8	Etui de 8 filins Ø1mm, longueur 2m, bloque-filin Space 24 sortie latérale, finition nickel, clip percé pour T24 blanc mat	○	2	8

KITS SPÉCIFIQUES POUR SUSPENSIONS D'ÎLOTS PET SOUS PORTEURS DE FAUX PLAFOND (T15 ET T24)

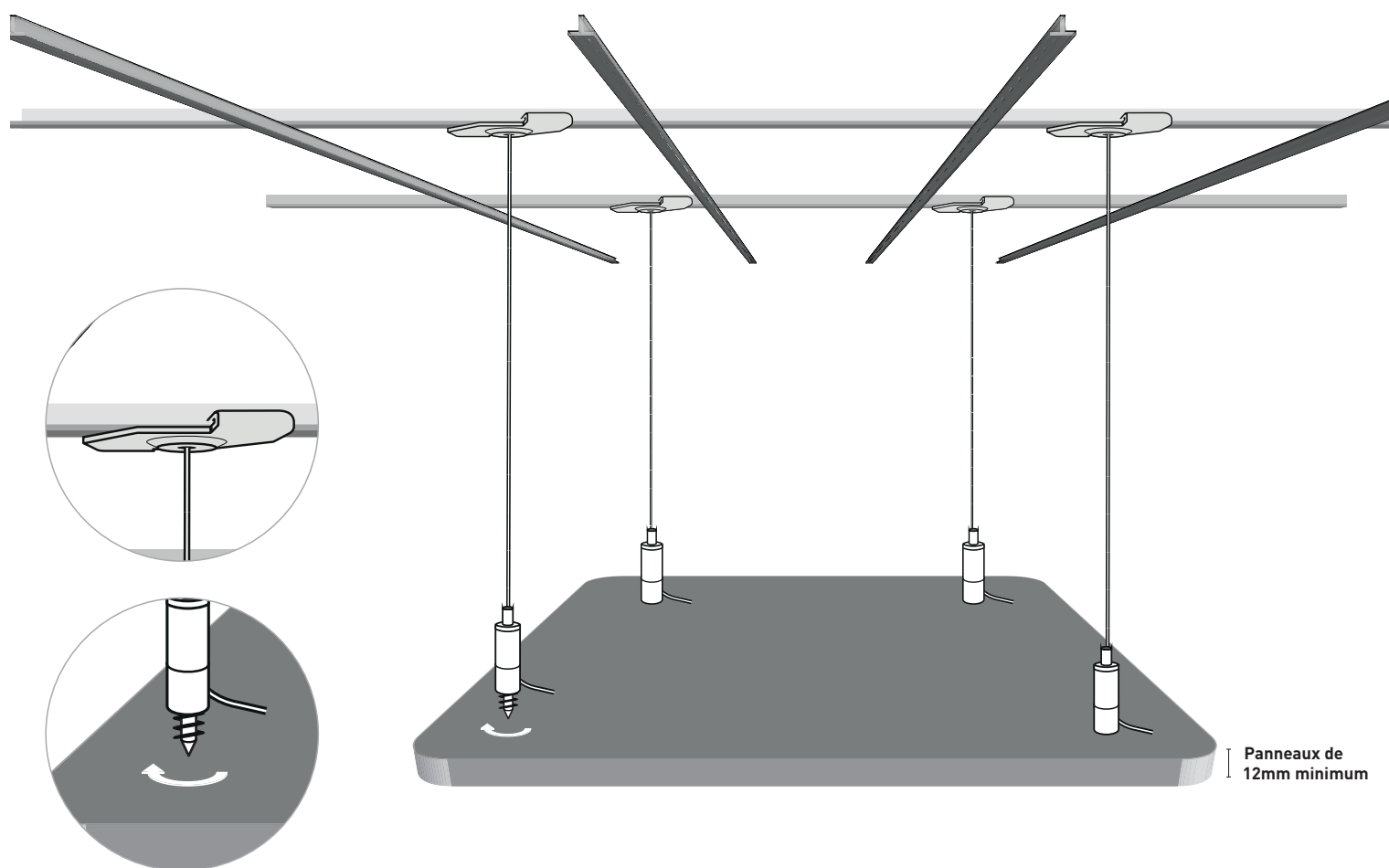

KIT ROCKET PET HD - POUR PORTEUR T15 - PANNEAU ÉPAISSEUR 12MM MINIMUM

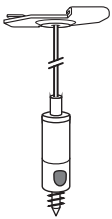
RÉFÉRENCE	DÉSIGNATION	COULEUR	LONGUEUR (M)	PIÈCES/ETUI
 20VBXG10100A8	Etui de 8 filins Ø1mm, longueur 1m, bloque-filin Rocket PET HD à partir de 12mm sortie latérale, finition nickel, clip percé pour T15 noir mat	●	1	8
20VBXG10200A8	Etui de 8 filins Ø1mm, longueur 2m, bloque-filin Rocket PET HD à partir de 12mm sortie latérale, finition nickel, clip percé pour T15 noir mat	●	2	8
20VBXI10100A8	Etui de 8 filins Ø1mm, longueur 1m, bloque-filin Rocket PET HD à partir de 12 mm sortie latérale, finition nickel, clip percé pour T15 blanc mat	○	1	8
20VBXI10200A8	Etui de 8 filins Ø1mm, longueur 2m, bloque-filin Rocket PET HD à partir de 12 mm sortie latérale, finition nickel, clip percé pour T15 blanc mat	○	2	8

KIT ROCKET PET HD - POUR PORTEUR T24 - PANNEAU ÉPAISSEUR 12MM MINIMUM

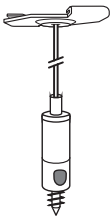
RÉFÉRENCE	DÉSIGNATION	COULEUR	LONGUEUR (M)	PIÈCES/ETUI
 20VBYG10100A8	Etui de 8 filins Ø1mm, longueur 1m, bloque-filin Rocket PET HD à partir de 12 mm sortie latérale, finition nickel, clip percé pour T24 noir mat	●	1	8
20VBYG10200A8	Etui de 8 filins Ø1mm, longueur 2m, bloque-filin Rocket PET HD à partir de 12 mm sortie latérale, finition nickel, clip percé pour T24 noir mat	●	2	8
20VBYI10100A8	Etui de 8 filins Ø1mm, longueur 1m, bloque-filin Rocket PET HD à partir de 12 mm sortie latérale, finition nickel, clip percé pour T24 blanc mat	○	1	8
20VBYI10200A8	Etui de 8 filins Ø1mm, longueur 2m, bloque-filin Rocket PET HD à partir de 12 mm sortie latérale, finition nickel, clip percé pour T24 blanc mat	○	2	8



NOUVEAU

CLIP PORTEURS JOINTS CREUX

Simplifiez la suspension
de vos îlots sous
porteurs joints creux

Montage facile et rapide

Discrétion garantie !



ADAPTABILITÉ

- ⊙ Convient à tous les profils joints creux du marché
- ⊙ Montage et démontage à la main



GAIN DE TEMPS

- ⊙ Rapidité de mise en œuvre



DISCRÉTION

- ⊙ Épaisseur de seulement 4mm
- ⊙ Assure une parfaite planéité du plafond



Nous consulter pour les références des kits

03 88 31 28 75

ou par mail

adv@idfil.eu

KITS TRIFIL POUR ILOTS ACOUSTIQUES

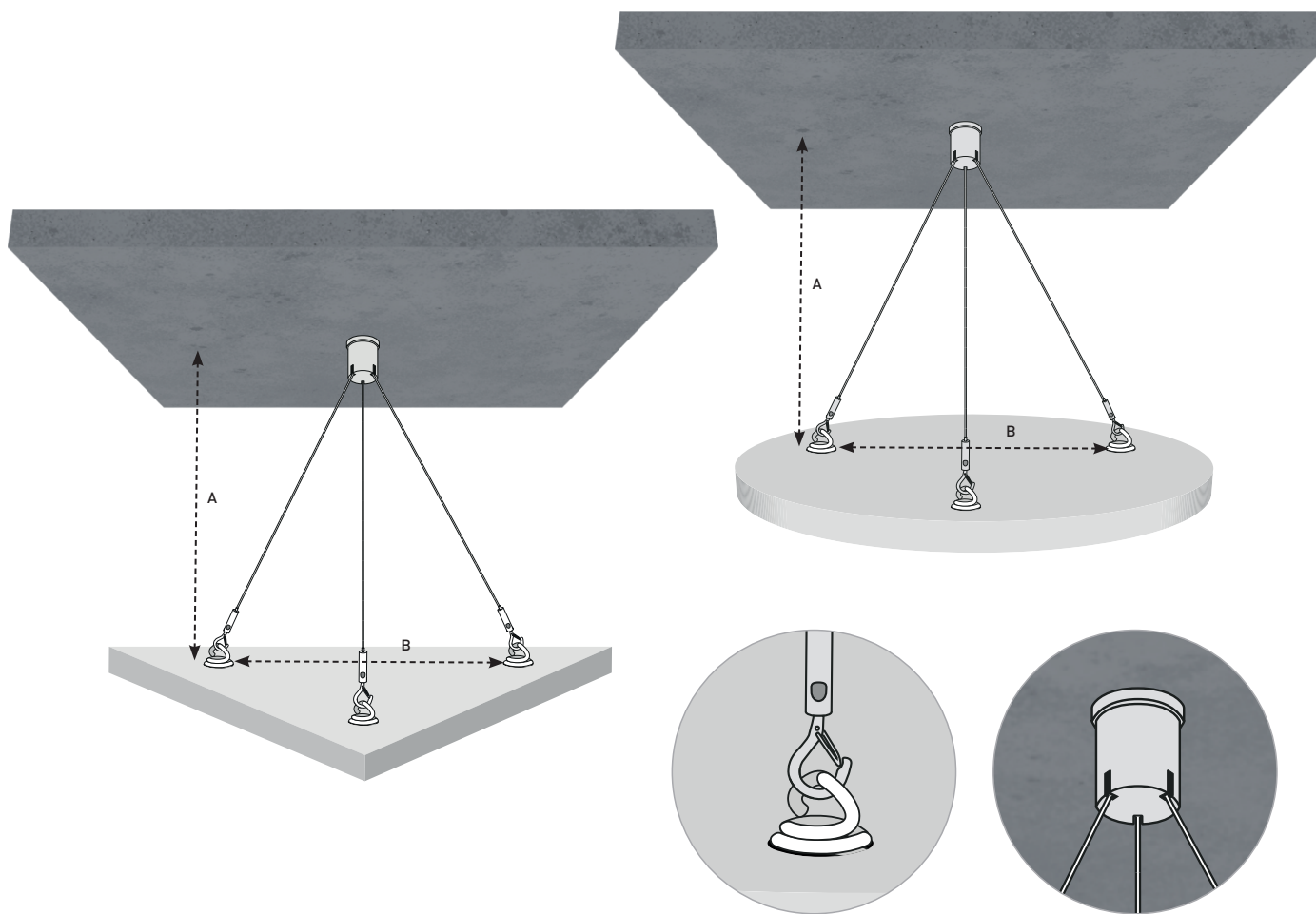

! $A \geq B$

Pensez aux spirales pour la liaison avec vos ilots
Page : n° 39



KIT SPEEDY S TRIFIL - 3 BRINS

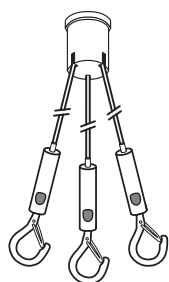

RÉFÉRENCE	DÉSIGNATION	COULEUR	LONGUEUR (M)	PIÈCES/ETUI
01F10100A1	Suspension 3 brins Ø 1 mm longueur 1 m, 3 bloque-filins Speedy S, fixation plafond cylindrique monopoint, finition nickel		1	1
01F10200A1	Suspension 3 brins Ø 1 mm longueur 2 m, 3 bloque-filins Speedy S, fixation plafond cylindrique monopoint, finition nickel		2	1
01F10300A1	Suspension 3 brins Ø 1 mm longueur 3 m, 3 bloque-filins Speedy S, fixation plafond cylindrique monopoint, finition nickel		3	1
01F10500A1	Suspension 3 brins Ø 1 mm longueur 5 m, 3 bloque-filins Speedy S, fixation plafond cylindrique monopoint, finition nickel		5	1

LA SUBLIMATION PAR LA COULEUR !

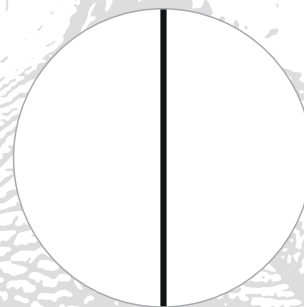

KIT SPEEDY S TRIFIL - 3 BRINS - NOIR

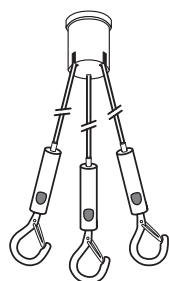

RÉFÉRENCE	DÉSIGNATION	COULEUR	LONGUEUR (M)	PIÈCES/ETUI
01F10100H1	Suspension 3 brins Ø 1 mm longueur 1 m, 3 bloque-filins Speedy S, fixation plafond cylindrique monopoint, finition noir	●	1	1
01F10200H1	Suspension 3 brins Ø 1 mm longueur 2 m, 3 bloque-filins Speedy S, fixation plafond cylindrique monopoint, finition noir	●	2	1
01F10300H1	Suspension 3 brins Ø 1 mm longueur 3 m, 3 bloque-filins Speedy S, fixation plafond cylindrique monopoint, finition noir	●	3	1
01F10500H1	Suspension 3 brins Ø 1 mm longueur 5 m, 3 bloque-filins Speedy S, fixation plafond cylindrique monopoint, finition noir	●	5	1

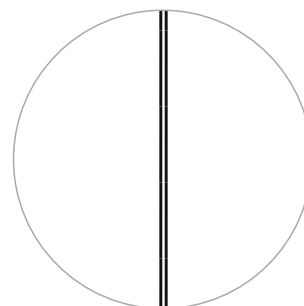
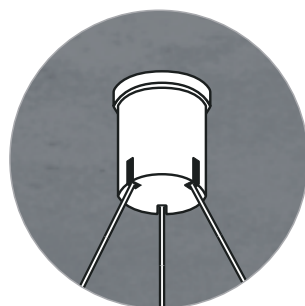

KIT SPEEDY S TRIFIL - 3 BRINS - BLANC

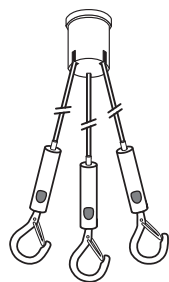

RÉFÉRENCE	DÉSIGNATION	COULEUR	LONGUEUR (M)	PIÈCES/ETUI
01F10100J1	Suspension 3 brins Ø 1 mm longueur 1 m, 3 bloque-filins Speedy S, fixation plafond cylindrique monopoint, finition blanc	○	1	1
01F10200J1	Suspension 3 brins Ø 1 mm longueur 2 m, 3 bloque-filins Speedy S, fixation plafond cylindrique monopoint, finition blanc	○	2	1
01F10300J1	Suspension 3 brins Ø 1 mm longueur 3 m, 3 bloque-filins Speedy S, fixation plafond cylindrique monopoint, finition blanc	○	3	1
01F10500J1	Suspension 3 brins Ø 1 mm longueur 5 m, 3 bloque-filins Speedy S, fixation plafond cylindrique monopoint, finition blanc	○	5	1



KITS BIFIL POUR ILOTS ACOUSTIQUES

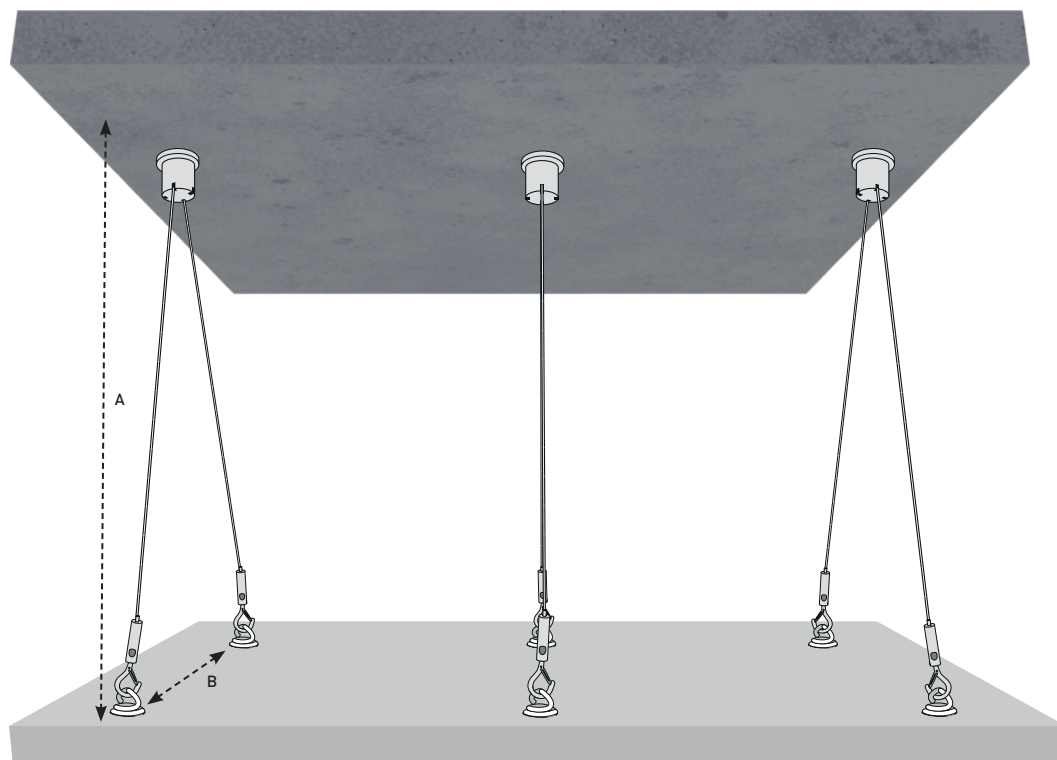
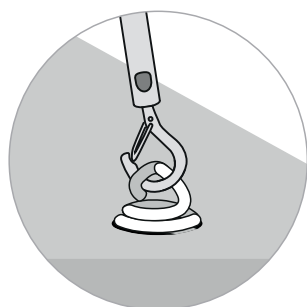
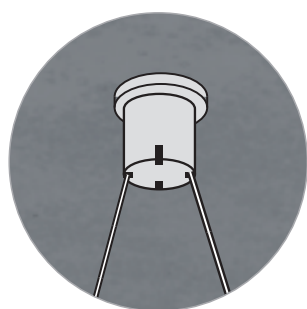

Pensez aux spirales pour la liaison avec vos ilots

Page : n° 39



KIT SPEEDY S BIFIL - 2 BRINS

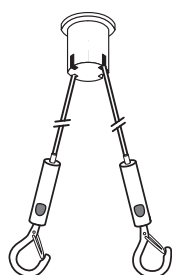

RÉFÉRENCE	DÉSIGNATION	COULEUR	LONGUEUR (M)	PIÈCES/ETUI
01GY10100A1	Suspension 2 brins Ø 1 mm longueur 1 m, 2 bloque-filins Speedy S, fixation plafond cylindrique monopoint, finition nickel		1	1
01GY10200A1	Suspension 2 brins Ø 1 mm longueur 2 m, 2 bloque-filins Speedy S, fixation plafond cylindrique monopoint, finition nickel		2	1
01GY10300A1	Suspension 2 brins Ø 1 mm longueur 3 m, 2 bloque-filins Speedy S, fixation plafond cylindrique monopoint, finition nickel		3	1
01GY10500A1	Suspension 2 brins Ø 1 mm longueur 5 m, 2 bloque-filins Speedy S, fixation plafond cylindrique monopoint, finition nickel		5	1

LA SUBLIMATION PAR LA COULEUR !

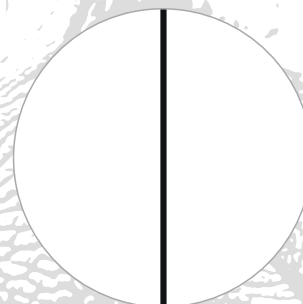
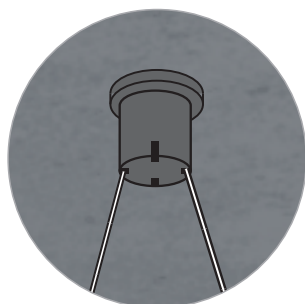

KIT SPEEDY S BIFIL - 2 BRINS - NOIR

RÉFÉRENCE

DÉSIGNATION

COULEUR

LONGUEUR
(M)PIÈCES/
ETUI

01GY10100H1 Suspension 2 brins Ø 1 mm longueur 1 m, 2 bloque-filins Speedy S, fixation plafond cylindrique monopoint, finition noir

01GY10200H1 Suspension 2 brins Ø 1 mm longueur 2 m, 2 bloque-filins Speedy S, fixation plafond cylindrique monopoint, finition noir

01GY10300H1 Suspension 2 brins Ø 1 mm longueur 3 m, 2 bloque-filins Speedy S, fixation plafond cylindrique monopoint, finition noir

01GY10500H1 Suspension 2 brins Ø 1 mm longueur 5 m, 2 bloque-filins Speedy S, fixation plafond cylindrique monopoint, finition noir

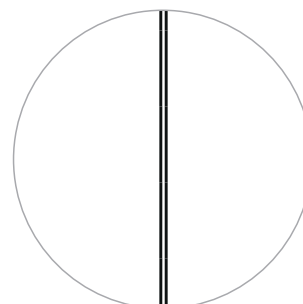
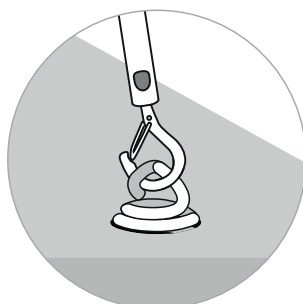
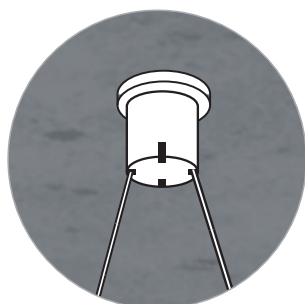
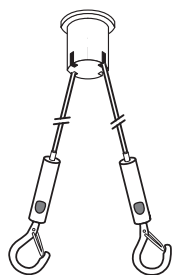

KIT SPEEDY S BIFIL - 2 BRINS - BLANC

RÉFÉRENCE

DÉSIGNATION

COULEUR

LONGUEUR
(M)PIÈCES/
ETUI

01GY10100J1 Suspension 2 brins Ø 1 mm longueur 1 m, 2 bloque-filins Speedy S, fixation plafond cylindrique monopoint, finition blanc

01GY10200J1 Suspension 2 brins Ø 1 mm longueur 2 m, 2 bloque-filins Speedy S, fixation plafond cylindrique monopoint, finition blanc

01GY10300J1 Suspension 2 brins Ø 1 mm longueur 3 m, 2 bloque-filins Speedy S, fixation plafond cylindrique monopoint, finition blanc

01GY10500J1 Suspension 2 brins Ø 1 mm longueur 5 m, 2 bloque-filins Speedy S, fixation plafond cylindrique monopoint, finition blanc

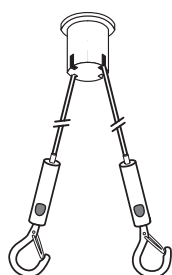

NOIR



BLANC



CHROME



NICKEL

CHROME
NOIRCHROME
ORSATIN
ROSE

SATIN

KITS QUADRIFIL POUR ILOTS ACOUSTIQUES

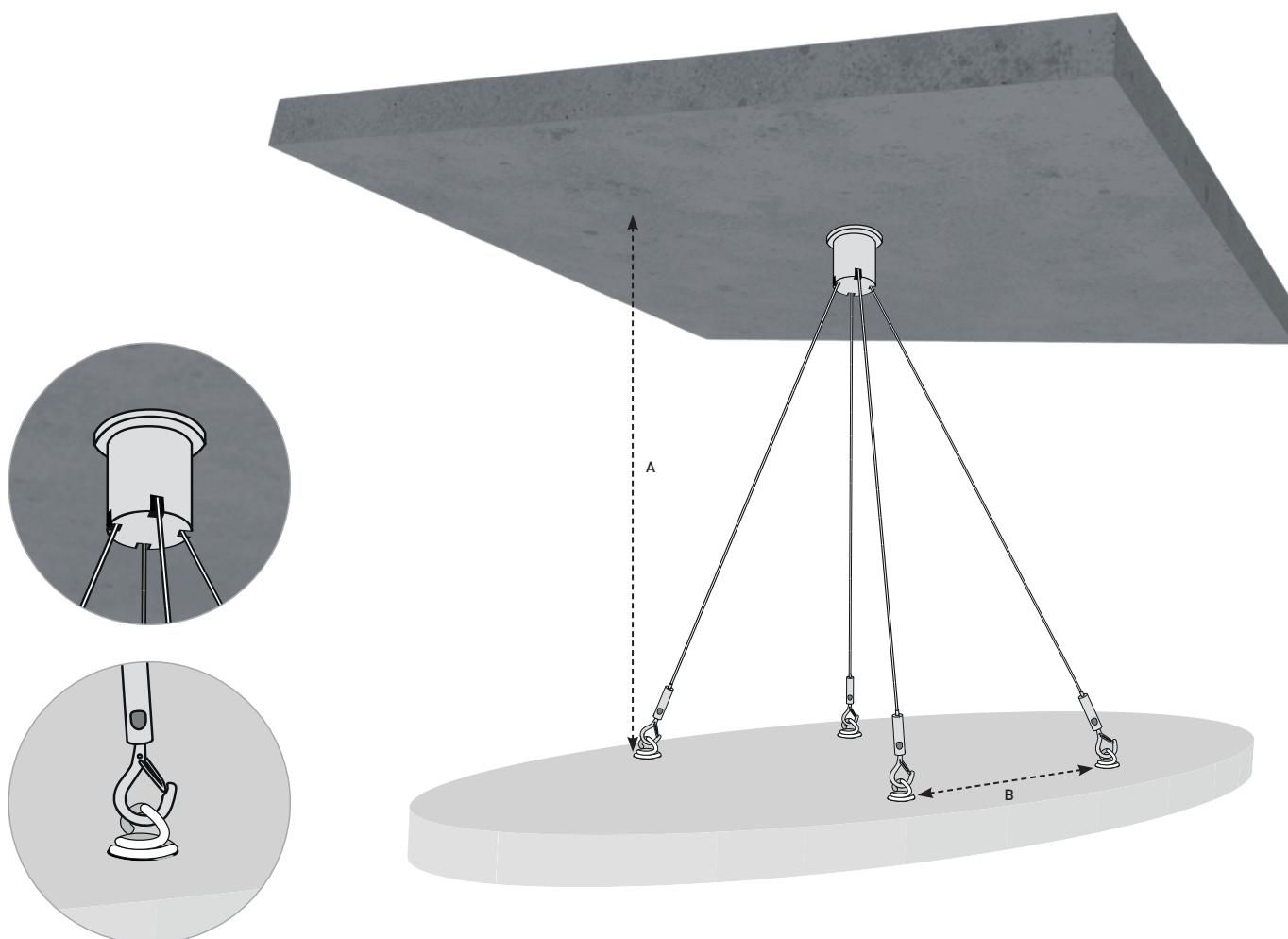

! $A \geq B$

Pensez aux spirales pour la liaison avec vos ilots

Page : n° 39



KIT SPEEDY S QUADRIFIL - 4 BRINS

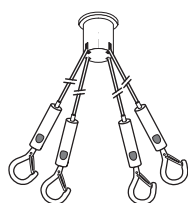

RÉFÉRENCE	DÉSIGNATION	COULEUR	LONGUEUR (M)	PIÈCES/ETUI
01G10100A1	Suspension 4 brins Ø 1 mm longueur 1 m, 4 bloque-filins Speedy S, fixation plafond cylindrique monopoint, finition nickel		1	1
01G10200A1	Suspension 4 brins Ø 1 mm longueur 2 m, 4 bloque-filins Speedy S, fixation plafond cylindrique monopoint, finition nickel		2	1
01G10300A1	Suspension 4 brins Ø 1 mm longueur 3 m, 4 bloque-filins Speedy S, fixation plafond cylindrique monopoint, finition nickel		3	1
01G10500A1	Suspension 4 brins Ø 1 mm longueur 5 m, 4 bloque-filins Speedy S, fixation plafond cylindrique monopoint, finition nickel		5	1

LA SUBLIMATION PAR LA COULEUR !

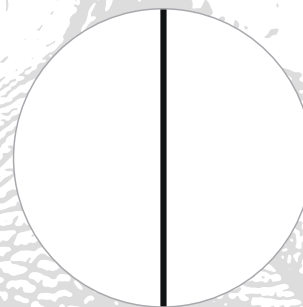
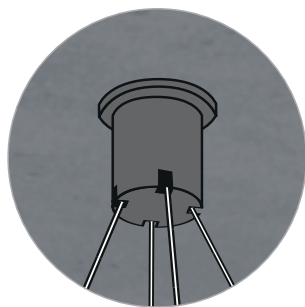

KIT SPEEDY S QUADRIFIL - 4 BRINS - NOIR

RÉFÉRENCE

DÉSIGNATION

COULEUR

LONGUEUR (M)

PIÈCES/ETUI

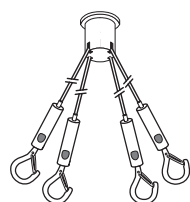

01G10100H1	Suspension 4 brins Ø 1 mm longueur 1 m, 4 bloque-filins Speedy S, fixation plafond cylindrique monopoint, finition noir	●	1	1
01G10200H1	Suspension 4 brins Ø 1 mm longueur 2 m, 4 bloque-filins Speedy S, fixation plafond cylindrique monopoint, finition noir	●	2	1
01G10300H1	Suspension 4 brins Ø 1 mm longueur 3 m, 4 bloque-filins Speedy S, fixation plafond cylindrique monopoint, finition noir	●	3	1
01G10500H1	Suspension 4 brins Ø 1 mm longueur 5 m, 4 bloque-filins Speedy S, fixation plafond cylindrique monopoint, finition noir	●	5	1

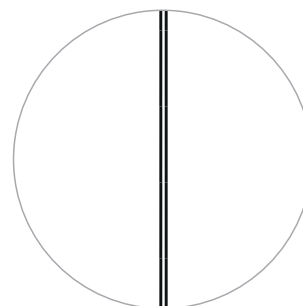
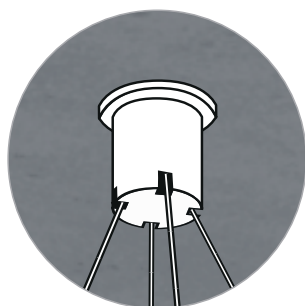

KIT SPEEDY S QUADRIFIL - 4 BRINS - BLANC

RÉFÉRENCE

DÉSIGNATION

COULEUR

LONGUEUR (M)

PIÈCES/ETUI

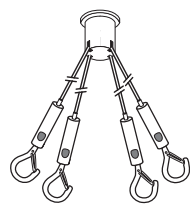

01G10100J1	Suspension 4 brins Ø 1 mm longueur 1 m, 4 bloque-filins Speedy S, fixation plafond cylindrique monopoint, finition blanc	○	1	1
01G10200J1	Suspension 4 brins Ø 1 mm longueur 2 m, 4 bloque-filins Speedy S, fixation plafond cylindrique monopoint, finition blanc	○	2	1
01G10300J1	Suspension 4 brins Ø 1 mm longueur 3 m, 4 bloque-filins Speedy S, fixation plafond cylindrique monopoint, finition blanc	○	3	1
01G10500J1	Suspension 4 brins Ø 1 mm longueur 5 m, 4 bloque-filins Speedy S, fixation plafond cylindrique monopoint, finition blanc	○	5	1



KITS HORIZONTAUX POUR CHARGES JUSQU'À 30KG

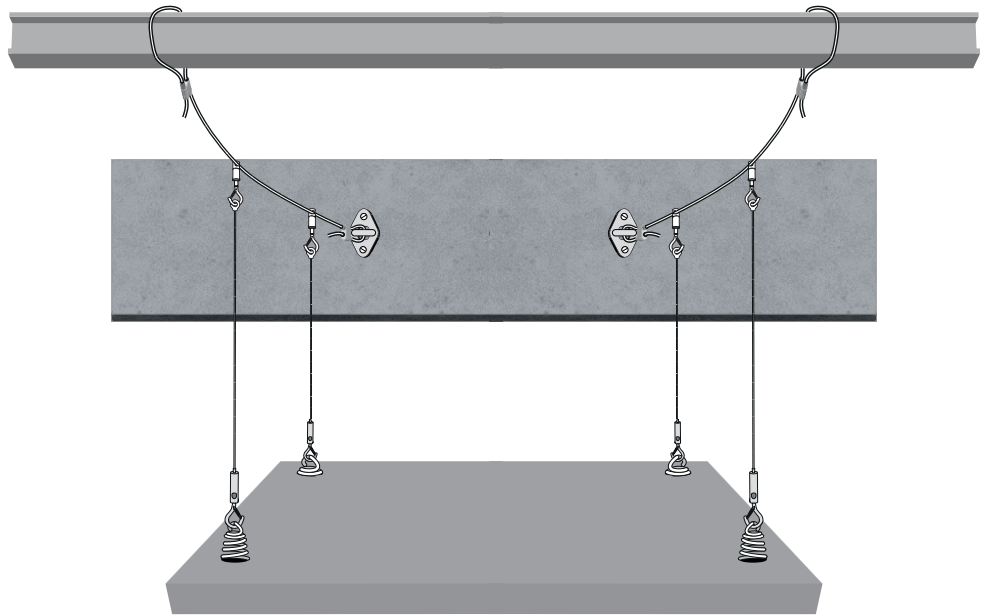
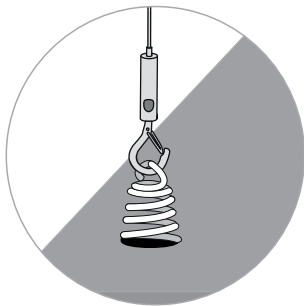
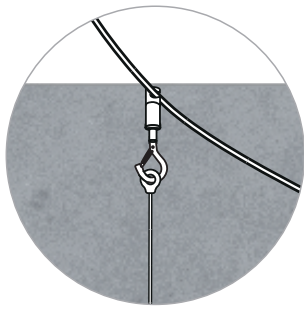

KITS KH 3

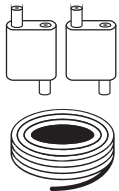

RÉFÉRENCE	DÉSIGNATION	COULEUR	LONGUEUR (M)	PIÈCES/ETUI
KH3005P1	Kit câble horizontal composé d'un filin de Ø3mm, construction 7x7, longueur 5M, avec 2 double bloque-filins DBFL, finition aluminium		5	1
KH3015P1	Kit câble horizontal composé d'un filin de Ø3mm, construction 7x7, longueur 15M, avec 2 double bloque-filins DBFL, finition aluminium		15	1
KH3020P1	Kit câble horizontal composé d'un filin de Ø3mm, construction 7x7, longueur 20M, avec 2 double bloque-filins DBFL, finition aluminium		20	1
KH3030P1	Kit câble horizontal composé d'un filin de Ø3mm, construction 7x7, longueur 30M, avec 2 double bloque-filins DBFL, finition aluminium		30	1
KH3050P1	Kit câble horizontal composé d'un filin de Ø3mm, construction 7x7, longueur 50M, avec 2 double bloque-filins DBFL, finition aluminium		50	1

KITS CROSSFIL 3 SPEEDY S

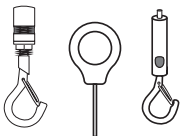

RÉFÉRENCE	DÉSIGNATION	COULEUR	LONGUEUR (M)	PIÈCES/ETUI
01CF310100A8	Etui de 8 filins Ø1 mm, longueur 1 m, bloque-filin Speedy S sortie latérale, fixation crossfil 3 pour câble horizontal de Ø3mm, finition nickel		1	8
01CF310200A8	Etui de 8 filins Ø1 mm, longueur 2 m, bloque-filin Speedy S sortie latérale, fixation crossfil 3 pour câble horizontal de Ø3mm, finition nickel		2	8
01CF310300A8	Etui de 8 filins Ø1 mm, longueur 3 m, bloque-filin Speedy S sortie latérale, fixation crossfil 3 pour câble horizontal de Ø3mm, finition nickel		3	8
01CF310500A8	Etui de 8 filins Ø1 mm, longueur 5 m, bloque-filin Speedy S sortie latérale, fixation crossfil 3 pour câble horizontal de Ø3mm, finition nickel		5	8

KITS CROSSFIL 3 ROCKET M6

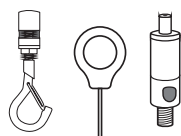

RÉFÉRENCE	DÉSIGNATION	COULEUR	LONGUEUR (M)	PIÈCES/ETUI
22CF310100A8	Etui de 8 filins Ø1 mm, longueur 1 m, bloque-filin Rocket M6 sortie latérale, fixation crossfil 3 pour câble horizontal de Ø3mm, finition nickel		1	8
22CF310200A8	Etui de 8 filins Ø1 mm, longueur 2 m, bloque-filin Rocket M6 sortie latérale, fixation crossfil 3 pour câble horizontal de Ø3mm, finition nickel		2	8
22CF310300A8	Etui de 8 filins Ø1 mm, longueur 3 m, bloque-filin Rocket M6 sortie latérale, fixation crossfil 3 pour câble horizontal de Ø3mm, finition nickel		3	8
22CF310500A8	Etui de 8 filins Ø1 mm, longueur 5 m, bloque-filin Rocket M6 sortie latérale, fixation crossfil 3 pour câble horizontal de Ø3mm, finition nickel		5	8

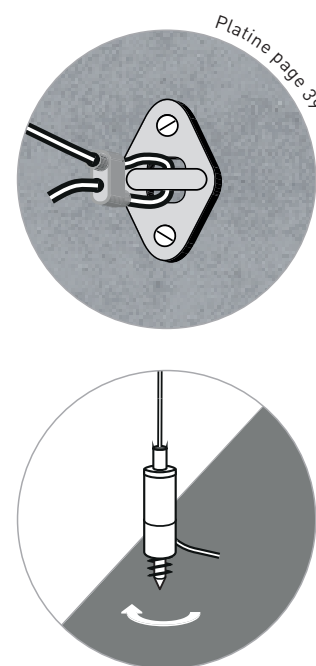
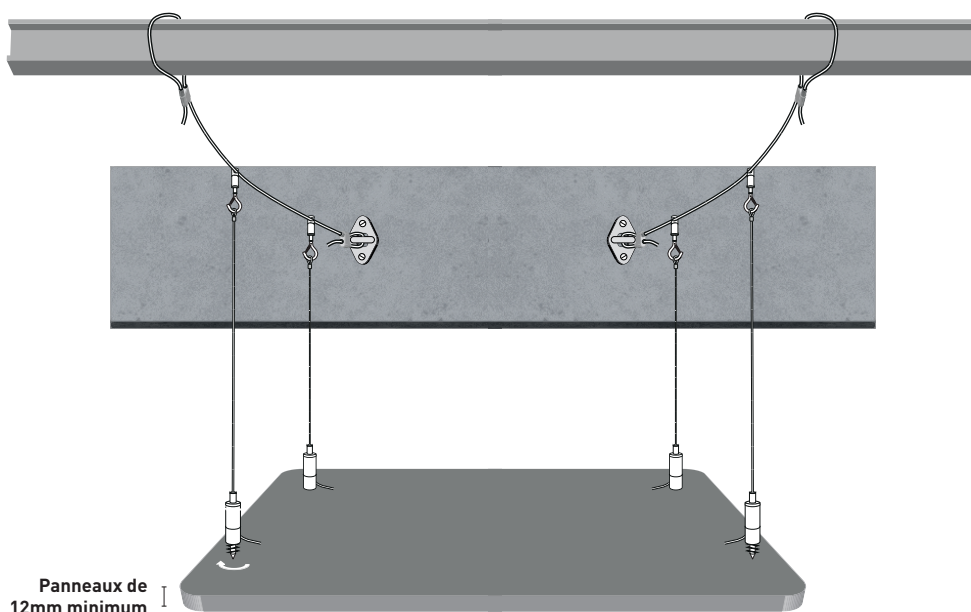

KITS CROSSFIL 3 ROCKET PET HD - POUR PANNEAU ÉPAISSEUR 12MM MINIMUM

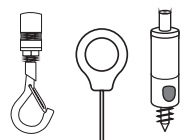

RÉFÉRENCE	DÉSIGNATION	COULEUR	LONGUEUR (M)	PIÈCES/ETUI
20VBCF310100A8	Etui de 8 filins Ø1 mm, longueur 1 m, bloque-filin Rocket PET HD à partir de 12 mm sortie latérale, fixation crossfil 3 pour câble horizontal de Ø3mm, finition nickel		1	8
20VBCF310200A8	Etui de 8 filins Ø1 mm, longueur 2 m, bloque-filin Rocket PET HD à partir de 12 mm sortie latérale, fixation crossfil 3 pour câble horizontal de Ø3mm, finition nickel		2	8
20VBCF310300A8	Etui de 8 filins Ø1 mm, longueur 3 m, bloque-filin Rocket PET HD à partir de 12 mm sortie latérale, fixation crossfil 3 pour câble horizontal de Ø3mm, finition nickel		3	8
20VBCF310500A8	Etui de 8 filins Ø1 mm, longueur 5 m, bloque-filin Rocket PET HD à partir de 12 mm sortie latérale, fixation crossfil 3 pour câble horizontal de Ø3mm, finition nickel		5	8

KITS CROSSFIL 3 SPACE 12 - POUR PANNEAU ÉPAISSEUR 12MM

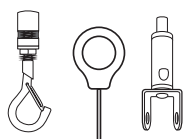

RÉFÉRENCE	DÉSIGNATION	COULEUR	LONGUEUR (M)	PIÈCES/ETUI
17CF310100A8	Etui de 8 filins Ø1 mm, longueur 1 m, bloque-filin Space 12 avec pince U12 mm sortie latérale, fixation crossfil 3 pour câble horizontal de Ø3mm, finition nickel		1	8
17CF310200A8	Etui de 8 filins Ø1 mm, longueur 2 m, bloque-filin Space 12 avec pince U12 mm sortie latérale, fixation crossfil 3 pour câble horizontal de Ø3mm, finition nickel		2	8
17CF310300A8	Etui de 8 filins Ø1 mm, longueur 3 m, bloque-filin Space 12 avec pince U12 mm sortie latérale, fixation crossfil 3 pour câble horizontal de Ø3mm, finition nickel		3	8
17CF310500A8	Etui de 8 filins Ø1 mm, longueur 5 m, bloque-filin Space 12 avec pince U12 mm sortie latérale, fixation crossfil 3 pour câble horizontal de Ø3mm, finition nickel		5	8

KITS CROSSFIL 3 SPACE 24 - POUR PANNEAU ÉPAISSEUR 24MM

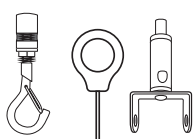

RÉFÉRENCE	DÉSIGNATION	COULEUR	LONGUEUR (M)	PIÈCES/ETUI
18CF310100A8	Etui de 8 filins Ø1 mm, longueur 1 m, bloque-filin Space 24 avec pince U24 mm sortie latérale, fixation crossfil 3 pour câble horizontal de Ø3mm, finition nickel		1	8
18CF310200A8	Etui de 8 filins Ø1 mm, longueur 2 m, bloque-filin Space 24 avec pince U24 mm sortie latérale, fixation crossfil 3 pour câble horizontal de Ø3mm, finition nickel		2	8
18CF310300A8	Etui de 8 filins Ø1 mm, longueur 3 m, bloque-filin Space 24 avec pince U24 mm sortie latérale, fixation crossfil 3 pour câble horizontal de Ø3mm, finition nickel		3	8
18CF310500A8	Etui de 8 filins Ø1 mm, longueur 5 m, bloque-filin Space 24 avec pince U24 mm sortie latérale, fixation crossfil 3 pour câble horizontal de Ø3mm, finition nickel		5	8

KITS HORIZONTAUX POUR CHARGES JUSQU'À 100 KG

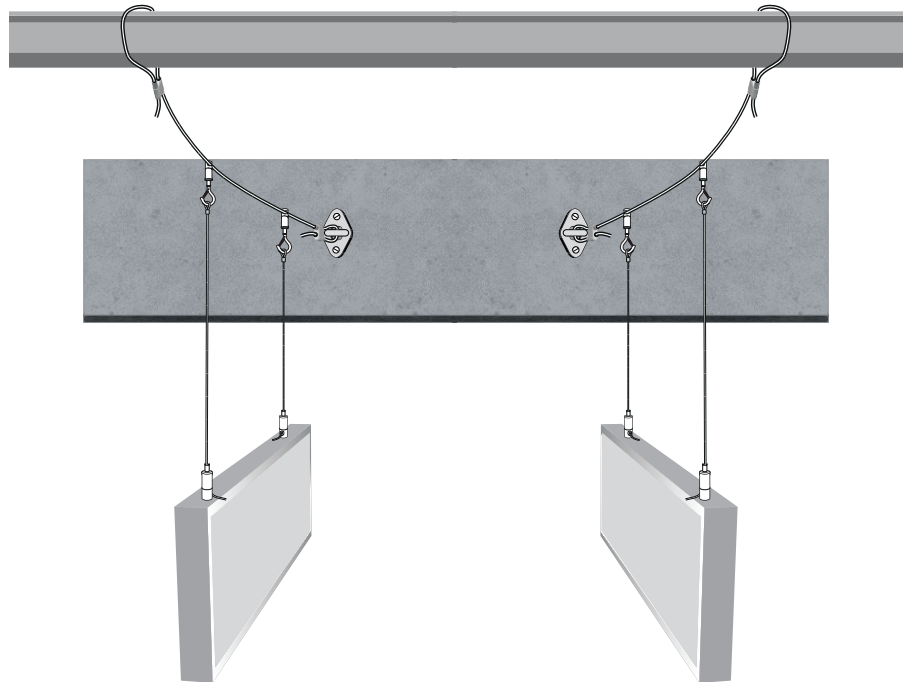
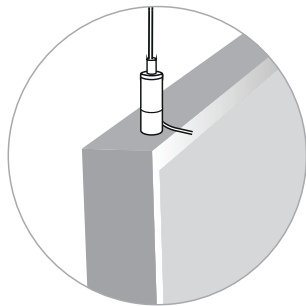
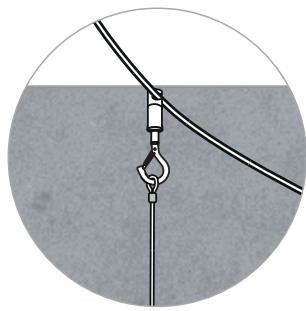

KITS KH 6

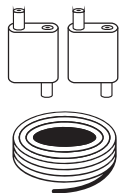

RÉFÉRENCE	DÉSIGNATION	COULEUR	LONGUEUR (M)	PIÈCES/ETUI
KH6010V1	Kit câble horizontal composé d'un filin de Ø6mm, construction 7X19, longueur 10M, avec 2 double bloque-filins DBFXL, finition zamak		10	1
KH6020V1	Kit câble horizontal composé d'un filin de Ø6mm, construction 7X19, longueur 20M, avec 2 double bloque-filins DBFXL, finition zamak		20	1
KH6050V1	Kit câble horizontal composé d'un filin de Ø6mm, construction 7X19, longueur 50M, avec 2 double bloque-filins DBFXL, finition zamak		50	1

KITS CROSSFIL 6 SPEEDY M

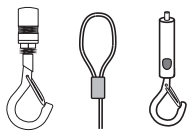

RÉFÉRENCE	DÉSIGNATION	COULEUR	LONGUEUR (M)	PIÈCES/ETUI
04CF615100A8	Etui de 8 filins Ø1,5 mm, longueur 1 m, bloque-filin Speedy M sortie latérale, fixation crossfil 6 pour câble horizontal de Ø6mm, finition nickel		1	8
04CF615200A8	Etui de 8 filins Ø1,5 mm, longueur 2 m, bloque-filin Speedy M sortie latérale, fixation crossfil 6 pour câble horizontal de Ø6mm, finition nickel		2	8
04CF615300A8	Etui de 8 filins Ø1,5 mm, longueur 3 m, bloque-filin Speedy M sortie latérale, fixation crossfil 6 pour câble horizontal de Ø6mm, finition nickel		3	8
04CF615500A8	Etui de 8 filins Ø1,5 mm, longueur 5 m, bloque-filin Speedy M sortie latérale, fixation crossfil 6 pour câble horizontal de Ø6mm, finition nickel		5	8

KITS CROSSFIL 6 ROCKET M6

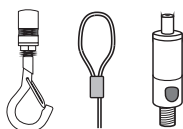

RÉFÉRENCE	DÉSIGNATION	COULEUR	LONGUEUR (M)	PIÈCES/ETUI
22CF615100A8	Etui de 8 filins Ø1,5 mm, longueur 1 m, bloque-filin Rocket M6 sortie latérale, fixation crossfil 6 pour câble horizontal de Ø6mm, finition nickel		1	8
22CF615200A8	Etui de 8 filins Ø1,5 mm, longueur 2 m, bloque-filin Rocket M6 sortie latérale, fixation crossfil 6 pour câble horizontal de Ø6mm, finition nickel		2	8
22CF615300A8	Etui de 8 filins Ø1,5 mm, longueur 3 m, bloque-filin Rocket M6 sortie latérale, fixation crossfil 6 pour câble horizontal de Ø6mm, finition nickel		3	8
22CF615500A8	Etui de 8 filins Ø1,5 mm, longueur 5 m, bloque-filin Rocket M6 sortie latérale, fixation crossfil 6 pour câble horizontal de Ø6mm, finition nickel		5	8

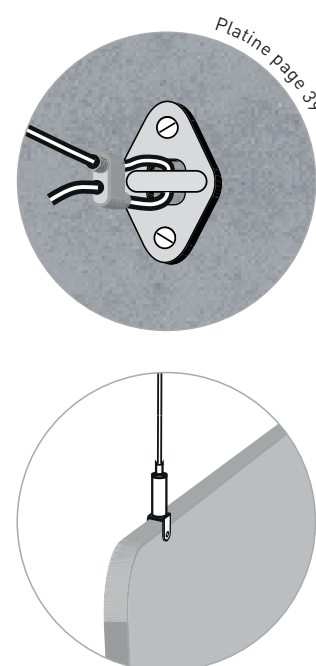
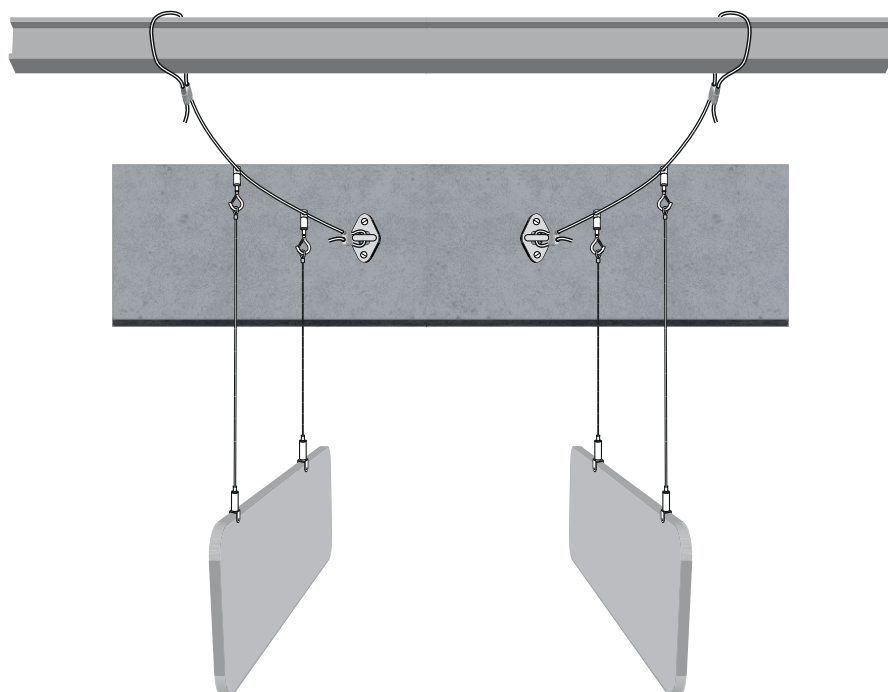

KITS CROSSFIL 6 SPACE 12 - POUR PANNEAU ÉPAISSEUR 12MM

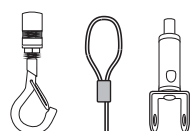

RÉFÉRENCE	DÉSIGNATION	COULEUR	LONGUEUR (M)	PIÈCES/ETUI
17CF615100A8	Etui de 8 filins Ø1,5 mm, longueur 1 m, bloque-filin Space 12 avec pince U12 mm sortie latérale, fixation crossfil 6 pour câble horizontal de Ø6mm, finition nickel		1	8
17CF615200A8	Etui de 8 filins Ø1,5 mm, longueur 2 m, bloque-filin Space 12 avec pince U12 mm sortie latérale, fixation crossfil 6 pour câble horizontal de Ø6mm, finition nickel		2	8
17CF615300A8	Etui de 8 filins Ø1,5 mm, longueur 3 m, bloque-filin Space 12 avec pince U12 mm sortie latérale, fixation crossfil 6 pour câble horizontal de Ø6mm, finition nickel		3	8
17CF615500A8	Etui de 8 filins Ø1,5 mm, longueur 5 m, bloque-filin Space 12 avec pince U12 mm sortie latérale, fixation crossfil 6 pour câble horizontal de Ø6mm, finition nickel		5	8

KITS CROSSFIL 6 SPACE 24 - POUR PANNEAU ÉPAISSEUR 24MM

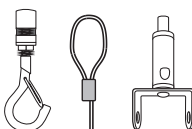

RÉFÉRENCE	DÉSIGNATION	COULEUR	LONGUEUR (M)	PIÈCES/ETUI
18CF615100A8	Etui de 8 filins Ø1,5 mm, longueur 1 m, bloque-filin Space 24 avec pince U24 mm sortie latérale, fixation crossfil 6 pour câble horizontal de Ø6mm, finition nickel		1	8
18CF615200A8	Etui de 8 filins Ø1,5 mm, longueur 2 m, bloque-filin Space 24 avec pince U24 mm sortie latérale, fixation crossfil 6 pour câble horizontal de Ø6mm, finition nickel		2	8
18CF615300A8	Etui de 8 filins Ø1,5 mm, longueur 3 m, bloque-filin Space 24 avec pince U24 mm sortie latérale, fixation crossfil 6 pour câble horizontal de Ø6mm, finition nickel		3	8
18CF615500A8	Etui de 8 filins Ø1,5 mm, longueur 5 m, bloque-filin Space 24 avec pince U24 mm sortie latérale, fixation crossfil 6 pour câble horizontal de Ø6mm, finition nickel		5	8

KITS CROSSFIL 6 ROCKET PET HD - POUR PANNEAU ÉPAISSEUR 12MM MINIMUM

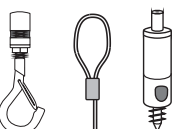

RÉFÉRENCE	DÉSIGNATION	COULEUR	LONGUEUR (M)	PIÈCES/ETUI
20VBCF615100A8	Etui de 8 filins Ø1,5 mm, longueur 1 m, bloque-filin Rocket PET HD à partir de 12 mm sortie latérale, fixation crossfil 6 pour câble horizontal de Ø6mm, finition nickel		1	8
20VBCF615200A8	Etui de 8 filins Ø1,5 mm, longueur 2 m, bloque-filin Rocket PET HD à partir de 12 mm sortie latérale, fixation crossfil 6 pour câble horizontal de Ø6mm, finition nickel		2	8
20VBCF615300A8	Etui de 8 filins Ø1,5 mm, longueur 3 m, bloque-filin Rocket PET HD à partir de 12 mm sortie latérale, fixation crossfil 6 pour câble horizontal de Ø6mm, finition nickel		3	8
20VBCF615500A8	Etui de 8 filins Ø1,5 mm, longueur 5 m, bloque-filin Rocket PET HD à partir de 12 mm sortie latérale, fixation crossfil 6 pour câble horizontal de Ø6mm, finition nickel		5	8





IDFIL®

ACCESSOIRES



ACCESSOIRES

CSP - CLIPS DE SUSPENSIONS POUR PORTEURS, FILETÉ M6 - NOIR OU BLANC

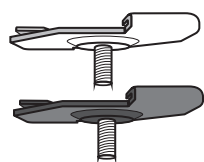

RÉFÉRENCE	DÉSIGNATION	PIÈCES/ SACHET
CSP15M618	Sachet de 8 clips de suspension pour porteur T15, fileté M6, finition blanc mat	8
CSP15M6G8	Sachet de 8 clips de suspension pour porteur T15, fileté M6, finition noir mat	8
CSP24M618	Sachet de 8 clips de suspension pour porteur T24, fileté M6, finition blanc mat	8
CSP24M6G8	Sachet de 8 clips de suspension pour porteur T24, fileté M6, finition noir mat	8

CSP - CLIPS DE SUSPENSIONS POUR PORTEURS, JOINT CREUX - GALVANISÉ

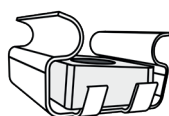

RÉFÉRENCE	DÉSIGNATION	PIÈCES/ SACHET
CPJCM8	Sachet de 8 clips de suspension pour porteurs joints creux, finition galvanisée Disponible en kit complet, nous contacter Voir page 25.	8

CLIPS DE SUSPENSIONS POUR FIXATION DIRECTE DES BAFFLES EN PET

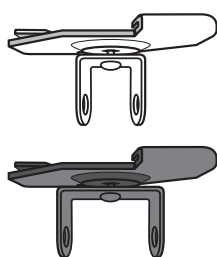

RÉFÉRENCE	DÉSIGNATION	PIÈCES/ SACHET
CSP15G1PP12M8	Sachet de 8 clips percés T15, noir mat, pince U12mm, nickel	8
CSP15I1PP12M8	Sachet de 8 clips percés T15, blanc mat, pince U12mm, nickel	8
CSP15G1PP24M8	Sachet de 8 clips percés T15, noir mat, pince U24mm, nickel	8
CSP15I1PP24M8	Sachet de 8 clips percés T15, blanc mat, pince U24mm, nickel	8
CSP24G1PP12M8	Sachet de 8 clips percés T24, noir mat, pince U12mm, nickel	8
CSP24I1PP12M8	Sachet de 8 clips percés T24, blanc mat, pince U12mm, nickel	8
CSP24G1PP24M8	Sachet de 8 clips percés T24, noir mat, pince U24mm, nickel	8
CSP24I1PP24M8	Sachet de 8 clips percés T24, blanc mat, pince U24mm, nickel	8

AIMANT FILETÉ

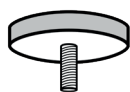

RÉFÉRENCE	DÉSIGNATION	PIÈCES/ ETUI
AIM25F6A1	Aimant Ø25mm, fileté M6, finition nickel	1
AIM32F6A1	Aimant Ø32 mm, filetés M6, finition nickel	1

AIMANT PERCÉ



RÉFÉRENCE	DÉSIGNATION	PIÈCES/ ETUI
AIM20PA1	Aimant Ø20mm, percé, finition nickel	1
AIM25PA1	Aimant Ø25mm, percé, finition nickel	1
AIM42PA1	Aimant Ø42mm, percé, finition nickel	1

GTD - GUIDES TRAVERSÉE DE DALLE DE PLAFOND MODULAIRE - NOIR OU BLANC

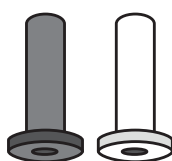

RÉFÉRENCE	DÉSIGNATION	PIÈCES/ SACHET
GTD0622G48	Sachet de 48 Guides Traversée de Dalle de plafond modulaire Ø6 mm, longueur 22,5 mm. Collerette de recouvrement Ø12mm x 1, finition noir	48
GTD0622I48	Sachet de 48 Guides Traversée de Dalle de plafond modulaire Ø6 mm, longueur 22,5 mm. Collerette de recouvrement Ø12mm x 1, finition blanc	48

SPIRALE



RÉFÉRENCE	DÉSIGNATION	PIÈCES/ SACHET
SPIR240M8	Sachet de 8 spirales pour ilots acoustiques de 40 mm	8

CROCHET BÉTON



RÉFÉRENCE	DÉSIGNATION	PIÈCES/ SACHET
CCRON100	Sachet de 100 crochets béton pour reprise suspension	100

OUTIL D'INSTALLATION POUR CROCHET BÉTON



RÉFÉRENCE	DÉSIGNATION	PIÈCES/ ETUI
OPCCROP1	Outil de pose pour cheville crochet béton	1

PLATINE D'ANCRAGE



RÉFÉRENCE	DÉSIGNATION	PIÈCES/ ETUI
PA2P01	Platine d'ancrage 2 points	1

FIXATIONS SUR POUTRES METALLIQUES

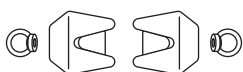

RÉFÉRENCE	DÉSIGNATION	PIÈCES/ ETUI
KIT FIX IPN 6-13	Kit de 2 crapauds 6-13 galvanisé à chaud et 2 anneaux de levage M12 acier zingué	1
KIT FIX IPN 8-16	Kit de 2 crapauds 8-16 galvanisé à chaud et 2 anneaux de levage M12 acier zingué	1
KIT FIX IPN 10-19	Kit de 2 crapauds 10-19 galvanisé à chaud et 2 anneaux de levage M12 acier zingué	1

PINCE COUPE CÂBLE



RÉFÉRENCE	DÉSIGNATION	PIÈCES/ ETUI
PCC4L1	Pince coupante pour filin jusqu'au Ø4 mm	1



PCC6L1	Pince coupante pour câble jusqu'au Ø 6mm	1
---------------	--	---

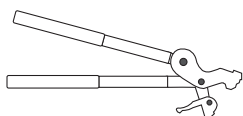

PT6L1	Pince de tension pour KH6	1
--------------	---------------------------	---



NOIR



BLANC



CHROME



NICKEL



CHROME
NOIR



CHROME
OR



SATIN
ROSE



SATIN

GTD, LE DÉTAIL QUI FAIT LA DIFFÉRENCE

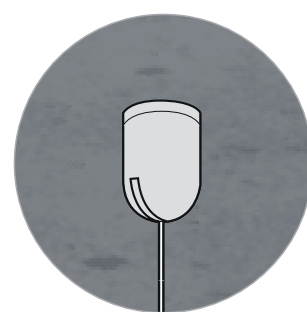
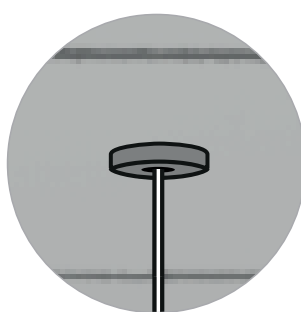
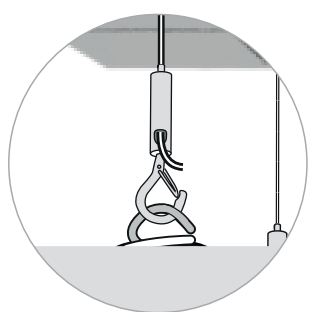
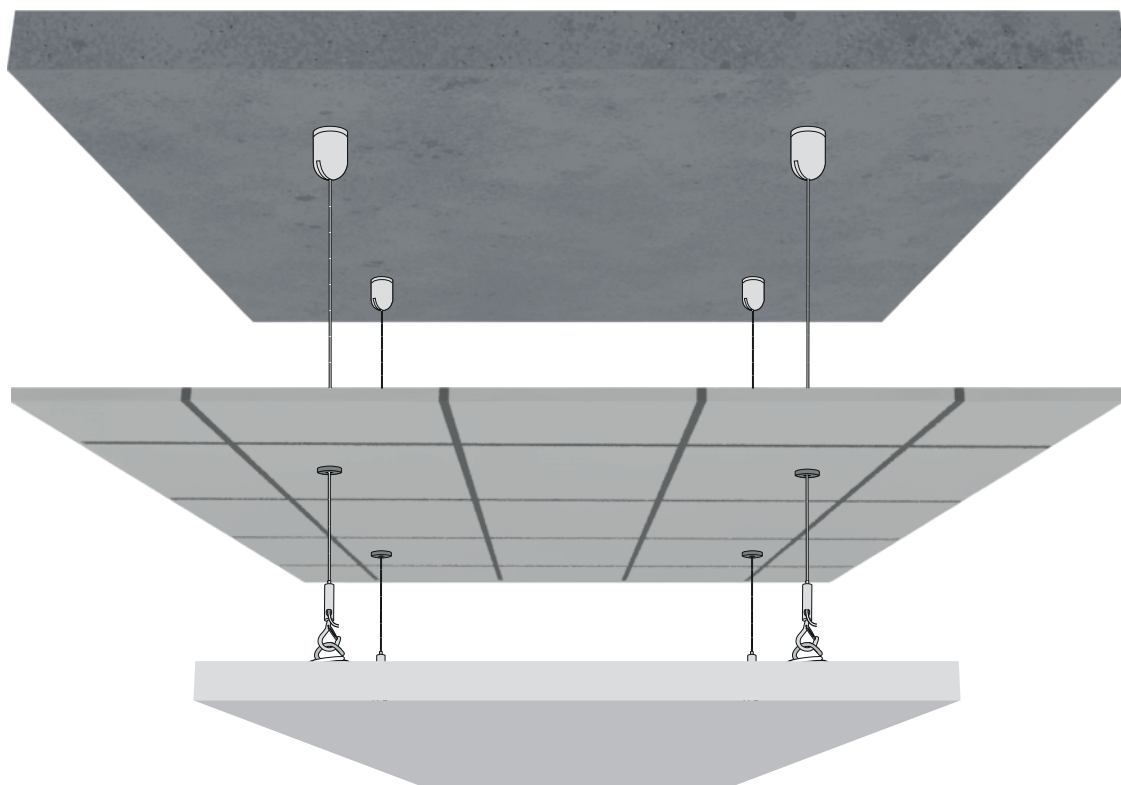

Plus de risque de cisaillement grâce au GTD!
Le détail qui fait la différence lorsque vous devez traverser une dalle de faux plafond ou un îlot acoustique.

GTD0622G48



GTD0622I48



RECOMMANDATIONS
CONDITIONNEMENTS
RECOMMANDATIONS
CONDITIONNEMENTS
RECOMMANDATIONS
CONDITIONNEMENTS

IDFIL®

CONDITIONNEMENTS ET RECOMMANDATIONS



CONDITIONNEMENTS

Tous nos kits sont disponibles dans des conditionnements adaptés à vos besoins.



CONDITIONNEMENT STANDARD



Étui éco-responsable de petite contenance

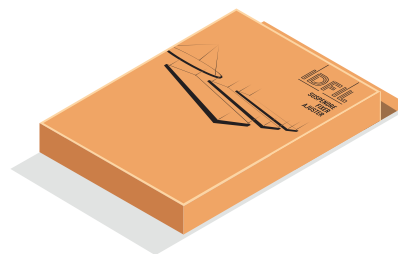

CONDITIONNEMENT GRANDE CONTENANCE



Conditionnement adapté à vos chantiers

Un conditionnement grande contenance, plus pratique et qui nécessite moins d'emballage.



IDFIL VA ENCORE PLUS LOIN...



CONDITIONNEMENT OPTIMISÉ ET ÉCO-RESPONSABLE LA GARANTIE ZÉRO DÉCHET !



Et la consigne, vous y avez pensé?

Optez pour une solution sur mesure simplifiant la logistique sur vos chantiers.

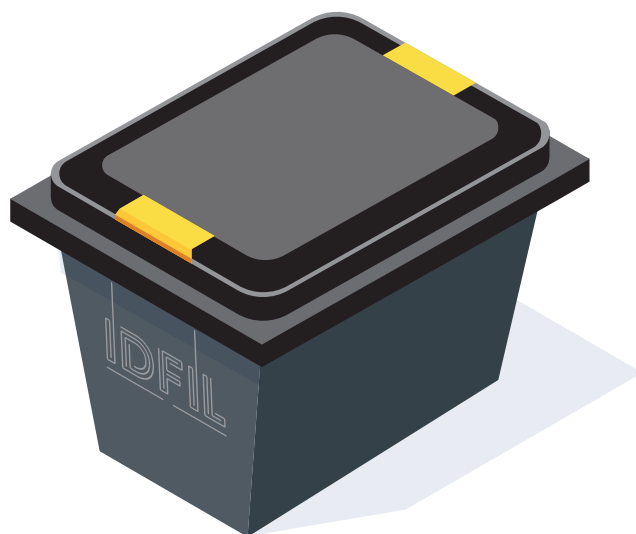

RECOMMANDATIONS

Pour des raisons de sécurité, nos produits doivent être manipulés et installés en tenant compte de nos recommandations. Le non-respect de celles-ci peut engendrer un défaut de fonctionnement.

En cas d'accident lié au non respect de nos consignes, la garantie de nos produits ne pourra pas être engagée.

N'hésitez pas à nous solliciter pour la mise en oeuvre de nos solutions.



Respecter les charges d'utilisation.



Ne pas utiliser en piscine, milieu chloré ou corrosif.



Utiliser uniquement pour la suspension de charges statiques.



Ne pas mettre en contact avec de la graisse ou des lubrifiants.



Ne pas introduire un câble effiloché dans le bloque-filin autobloquant.



Ne pas dépasser un angle de 60° lors de la mise en oeuvre.



Ne pas peindre les composants du système de suspension.



Assurez-vous qu'il n'existe pas de risque d'impacts sur le système de suspension.

REPRISE DES CHARGES EN FONCTION DES ANGLES DE SUSPENSION

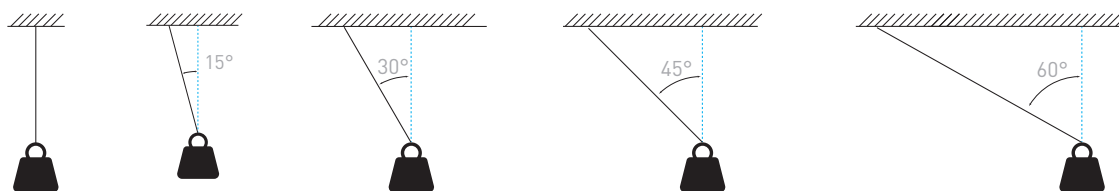

	0 degrés	15 degrés	30 degrés	45 degrés	60 degrés
Charges pour filin 1 mm de diamètre	10 kg	9 kg	8 kg	7 kg	5 kg

ACCOMPAGNEMENT ET SERVICES



DIMENSIONNEMENT DES CÂBLES HORIZONTAUX

Grâce à notre expertise et à nos outils avancés, nous sommes en mesure d'effectuer des notes de calculs pour déterminer les charges maximales applicables à nos câbles dans des configurations d'installations horizontales.

Contactez-nous au

03 88 31 28 75

ou directement via notre site internet

www.idfil.eu

ou par mail

adv@idfil.eu



ETUDE AVANT PROJET

Chez IDFIL, nous comprenons l'importance de définir des solutions dès la phase de projet.

C'est pourquoi notre équipe dédiée vous offre un accompagnement personnalisé dans l'étude des plans.

Avec notre savoir-faire, nous vous aidons à anticiper les besoins dès le départ, en vous fournissant des estimatifs quantitatifs en volume et budget.





VOUS AVEZ UN PROJET DE DÉVELOPPEMENT PRODUIT ?

Nous collaborons étroitement avec nos clients à chaque étape du processus de conception

BESOIN



PROPOSITION



AJUSTEMENT



SOLUTION



**PRODUCTION
ET LIVRAISON**

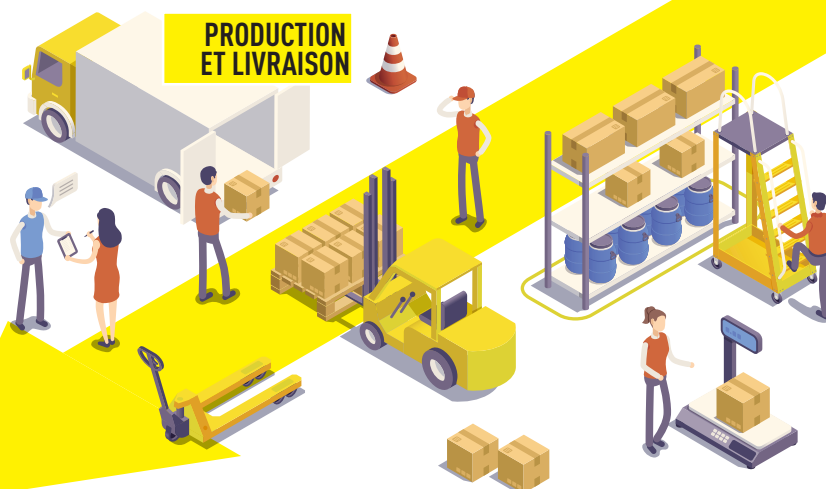

CONDITIONS GÉNÉRALES DE VENTE

Date de dernière mise à jour : 24 octobre 2018

IDFYP est une société à actions simplifiées de droit français au capital social de 11765 €, immatriculée au Registre du Commerce et des Sociétés de Strasbourg sous le numéro 843 410 655 et dont le siège social est sis 4, rue Alfred Kastler - 67540 Ostwald, représentée par Lionel Gatinet.

Le numéro de TVA intracommunautaire du Vendeur est FR72 843 410 655.

Le Vendeur peut être joint aux coordonnées suivantes :

IDfyp SAS
4, rue Alfred Kastler
67540 Ostwald
Tél : 03 88 31 28 75
Fax : 09 70 10 15 30
contact@idfyp.com

Article 1 - CHAMP D'APPLICATION

Les présentes conditions générales de vente (les « Conditions Générales ») s'appliquent à la vente des produits commercialisés par le Vendeur (les « Produits ») à tout client professionnel agissant dans le cadre de son activité et désirant en bénéficier (le « Client »).

Les Conditions Générales prévoient notamment les conditions d'achat, de paiement et de livraison des Produits commandés par le Client. Le Client peut se reporter à la description de chaque Produit figurant dans le catalogue du Vendeur afin de connaître les caractéristiques de ce dernier.

La passation d'une commande de Produits emporte, de la part du Client, l'acceptation préalable sans restriction ni réserve des Conditions Générales, dont le Client déclare avoir pris connaissance.

Les Conditions Générales sont applicables nonobstant toute stipulation contraire figurant dans tous documents émanant du Client, et notamment dans ses conditions générales d'achat.

Les Conditions Générales sont applicables sous réserve de toute stipulation contraire figurant au bon de commande ou à des conditions particulières le cas échéant conclues entre le Vendeur et le Client concerné.

Article 2 – PRODUITS ET DISPONIBILITÉ

Le prix et les caractéristiques essentielles de chaque Produit sont décrits dans le catalogue du Vendeur et édités, selon le cas, par le Vendeur ou ses fournisseurs. Les descriptions sont susceptibles de comporter des indications, photographies et graphismes qui ne sont communiqués qu'à titre illustratif et peuvent être modifiés/mis à jour par le Vendeur.

Les Produits proposés sont conformes à la législation française et aux normes européennes CE en vigueur au moment de la passation de la commande.

Le fait pour le Vendeur de présenter des Produits dans son catalogue ne constitue pas une obligation de commercialisation, et ce notamment en cas de rupture de stock, d'indisponibilité des Produits ou d'impossibilité de procéder à la commercialisation desdits Produits, qu'elle qu'en soit la raison.

Article 3 - COMMANDES

3.1 Passation d'une commande

Tout Client désirant passer une commande auprès du Vendeur devra remplir et signer un bon de commande résumant notamment les caractéristiques essentielles du/des Produits(s) commandé(s), le prix total, les conditions de paiement, le délai ou la durée indicatifs de livraison, toute éventuelle restriction de livraison et un numéro de suivi de la commande.

En cas de vente de Produits dont la fabrication est entreprise sur commande spéciale du Client, la commande est précédée de l'établissement d'un devis détaillé, d'une durée de validité d'un (1) mois à compter de sa date de création, mentionnant le prix et le mode de calcul du prix et dont l'acceptation et la signature par le Client vaut alors bon de commande.

La confirmation de la commande a lieu dès signature du bon de commande par le Vendeur ou envoi par ce dernier d'un courrier électronique de confirmation de la commande, la commande devenant ainsi ferme et définitive.

Aucune commande ne peut dès lors être modifiée ou annulée sans accord préalable et écrit entre le Vendeur et le Client.

En cas d'annulation par le Client d'une commande confirmée, pour quelconque motif que ce soit, et sans préjudice de tous dommages et intérêts complémentaires :

- l'acompte éventuellement versé à la commande par le Client restera acquis de plein droit au Vendeur et ne donnera lieu à aucun remboursement ; ou
- une somme correspondant à 50% du prix total hors taxes des Produits sera due au Vendeur et facturée au Client.

3.2 Contrôle des commandes

Chaque Client garantit la sincérité et l'exactitude des informations fournies pour les besoins de sa commande et s'engage à notifier au Vendeur toute modification éventuelle.

Pour lutter contre la fraude, le Vendeur ou ses prestataires de paiement ou de livraison peuvent être amenés à demander des justificatifs supplémentaires au Client (notamment justificatifs de domicile et/ou copie de pièce d'identité) ou prendre attache avec ce dernier, au moment de l'acceptation et/ou de l'expédition de la commande. En cas de refus non justifié du Client de délivrer les informations et/ou justificatifs demandés, le Vendeur se réserve le droit de ne pas accepter ou d'annuler la commande sans que cela ne puisse faire l'objet d'une quelconque contestation.

Le Vendeur se réserve également le droit de ne pas accepter ou d'annuler la commande de tout Client qui aurait fourni des informations erronées, qui ne procéderait pas au paiement des Produits, avec lequel existerait un litige relatif au paiement d'une commande antérieure ou qui présenterait un niveau de commande anormalement élevé.

Le Vendeur se réserve par ailleurs le droit de refuser toute commande d'un montant inférieur à cent cinquante-neuf (159) euros.

Article 4 – CONDITIONS TARIFAIRES

Les Produits sont commercialisés au tarif catalogue du Vendeur en vigueur au jour de la signature du bon de commande, exprimé en euros hors taxes et hors frais.

Les tarifs sont fermes et non révisables pendant leur période de validité, les parties renonçant expressément à se prévaloir des dispositions de l'article 1195 du Code Civil.

Les éventuels frais de transport, de livraison, de traitement de la commande (port, emballage, confection du colis, services optionnels souscrits par le Client) et autres frais, intérêts et commissions sont indiqués sur le bon de commande et sont établis en fonction du lieu et du mode de livraison sélectionnés par le Client, ainsi que du type de Produit et/ou de la quantité de Produits commandés par le Client.

Toute demande particulière du Client postérieure à la signature du bon de commande et engendrant des frais (emballage, transport, etc.) fera l'objet d'une facturation complémentaire au Client.

Lorsque les Produits ne sont pas réceptionnés par le Client et doivent être réexpédiés, des frais de traitement, d'expédition, de transport et de livraison supplémentaires peuvent être facturés au Client dans des conditions identiques à celles prévues au bon de commande.

Le Vendeur se réserve le droit de modifier ses prix à tout moment pour tous Produits qui seraient commandés postérieurement à cette modification.

Des éventuelles réductions de prix, ristournes et remises pourront s'appliquer aux Produits dans des conditions prévues au catalogue du Vendeur ou dans tout autre document qui serait communiqué au Client.

Toute modification des tarifs résultant d'une augmentation de la taxe sur la valeur ajoutée ou la création de toute nouvelle taxe assise sur le prix des Produits sera immédiatement et automatiquement appliquée.

Article 5 - CONDITIONS DE FACTURATION ET DE PAIEMENT

Les Produits sont facturés et le prix est exigible en totalité et payable en un seul versement dans le délai convenu entre le Client et le Vendeur dont l'échéance figure sur la facture.

Tout paiement s'effectue par virement, carte bancaire, prélèvement automatique, chèque d'une banque établie en France, ou selon les conditions convenues entre le Vendeur et le Client dans le bon de commande ou le contrat de partenariat en vigueur.

Le cas échéant, le Client s'engage à communiquer tous les changements à survenir dans sa domiciliation bancaire. A défaut, le Client sera débité des frais occasionnés par le retour d'effets impayés pour changement de domiciliation.

En cas de paiement par billet à ordre ou par traite acceptée, avec échéance à la date indiquée sur la facture, ceux-ci doivent impérativement parvenir au Vendeur dans un délai de quinze (15) jours à compter de la date de livraison. Le non-respect de cette disposition sera assimilé à non-règlement et entraînera les mêmes conséquences qu'un retard de paiement.

En cas de règlement anticipé par le Client, aucun escompte ne sera pratiqué. En aucun cas les paiements ne peuvent être suspendus ni faire l'objet d'une quelconque compensation sans accord préalable et écrit entre le Vendeur et le Client. Toute suspension, déduction ou compensation opérée unilatéralement par le Client sera traitée comme un défaut de paiement et entraînera toutes les conséquences d'un retard de paiement.

Il est expressément convenu que le Client est valablement mis en demeure de payer par la seule exigibilité de l'obligation, conformément aux dispositions de l'article 1344 du Code civil. En cas de retard de paiement de l'une quelconque des échéances, le Vendeur se réserve notamment le droit, sans qu'aucune indemnité ne soit due au Client, de :

- exiger le paiement immédiat de l'ensemble des sommes à devoir au titre des Produits, celles-ci devenant immédiatement exigibles quelle que soit leur échéance initialement prévue ;
- refuser toute nouvelle commande ou exiger pour toute nouvelle commande un paiement comptant ou une garantie pour la bonne exécution des engagements ;
- imputer tout paiement partiel en premier lieu sur la partie non privilégiée de la créance puis sur les sommes dont l'exigibilité est la plus ancienne ;
- réduire, suspendre ou annuler les commandes de Produits en cours, sept (7) jours après mise en demeure restée sans effet, effectuée par le Vendeur auprès du Client ;
- appliquer, sans mise en demeure préalable, à toutes les sommes dues, dès le premier jour de retard et jusqu'à complet paiement, des pénalités de retard calculées au taux visé à l'article L.441-6 du Code de Commerce ; et/ou
- exiger le paiement d'une indemnité forfaitaire de 40 € pour frais de recouvrement, pour chaque facture payée en retard, et le paiement d'une indemnité égale à 10% des sommes lui restant dues sur les Ventes de Produits, sans préjudice de la réparation de tout dommage effectivement subi.

Le Vendeur aura la faculté de procéder à un règlement par compensation, de plein droit, et sans formalités, de toutes les sommes qu'il pourrait devoir, avec les dettes du Client à son égard, que les conditions de la compensation légale soient ou non constituées.

Article 6 – LIVRAISON DES PRODUITS

6.1 Livraison

La livraison des Produits commandés par le Client ne pourra intervenir tant que celui-ci n'aura pas procédé au paiement effectif du montant visé à l'article 5 ci-avant.

Les Produits peuvent être livrés dans les zones géographiques suivantes : France métropolitaine, dans les départements et collectivités d'outre-mer, dans un pays membre de l'Union européenne. La livraison de produits en dehors des zones listées ci-avant nécessitera un accord préalable du Vendeur.

Dès confirmation de la commande et paiement par le Client, les Produits seront expédiés selon le mode, à l'adresse et dans le délai de livraison figurant dans le bon de commande avec la facture correspondante.

Le Client s'engage à cet égard à tout mettre en œuvre pour assurer la bonne réception des Produits au jour de la livraison. Le coût afférent à toute nouvelle livraison sera supporté par le Client. Par ailleurs, en cas d'erreur de livraison consécutive à la communication d'informations inexactes par le Client (lieu de livraison, accessibilité du lieu ou tout autre problème) entraînant la nécessité d'effectuer une nouvelle livraison, les frais y afférents seront facturés au Client.

En cas d'accord préalable du Vendeur, le Client pourra procéder à l'enlèvement des Produits commandés au lieu indiqué par le Vendeur.

Les délais de livraison prévus lors des commandes ne sont donnés qu'à titre indicatif en fonction de la disponibilité des Produits commandés et des délais de livraison appliqués par les partenaires du Vendeur.

Les retards de livraison, pour autant qu'ils soient raisonnables, ne peuvent donner lieu à un quelconque droit d'annuler la vente, de refuser la marchandise ou de réclamer des dommages et intérêts. En cas de retard supérieur à quinze (15) jours, le Client sera toutefois en droit de demander la résolution de la vente, les acomptes déjà versés lui seront restitués par Vendeur.

En cas de livraison hors de la France métropolitaine, le Client sera considéré comme l'importateur des Produits et tenu de respecter la réglementation du pays de livraison, étant précisé que les livraisons transfrontalières peuvent le cas échéant être soumises à une procédure d'ouverture et d'inspection par les autorités douanières.

6.2 Conformité de la livraison

Le nombre et l'état des Produits doivent être vérifiés par le Client au moment de la livraison.

Le Vendeur sera tenu de reprendre les Produits en cas de livraison de Produits non-conformes ou détériorés à la livraison. Le Client doit faire constater par écrit contradictoirement auprès du transporteur les éventuels défauts apparents, produits manquants ou avariés par des réserves claires, précises et complètes sur le bon de livraison. Le Client devra confirmer sa réclamation auprès du Vendeur et du transporteur par lettre recommandée avec avis de réception dans un délai de 1 jour à compter de la livraison de la marchandise.

Le Vendeur validera la demande de retour et transmettra au Client par courrier électronique un bon de retour à joindre à l'expédition des Produits.

Le Client devra réexpédier le Produit non-conforme au Vendeur dans les meilleurs délais.

Sauf si la responsabilité exclusive du Vendeur est incontestablement établie ou si elle est expressément reconnue par le Vendeur, les frais et risques de retour seront à la charge du Client. Le Vendeur se réserve le droit de refuser le retour si les Produits ne sont pas dans leur état d'origine.

A défaut pour le Client de respecter la procédure susvisée, le Client sera présumé avoir renoncé à toute action à l'encontre du Vendeur et/ou du transporteur et avoir reçu les marchandises conformes et en bon état. Le Vendeur n'acceptera en conséquence aucune réclamation, retour ou demande d'avoir du Client.

Article 7 – PROPRIÉTÉ ET RISQUES

7.1 - Réserve de propriété

Par dérogation aux dispositions de l'article 1583 du Code Civil, il est expressément convenu avec le Client que le transfert de la propriété des Produits livrés est suspendu jusqu'au paiement intégral et effectif du prix en principal, intérêts, taxes et tous frais accessoires. La remise des traites, de chèques bancaires ou de tout autre titre créant une obligation de payer ne constitue pas un paiement effectif à cet égard.

L'acceptation des livraisons ou des documents afférents à ces livraisons vaut acceptation de la présente clause.

A défaut de paiement du prix à l'échéance convenue, le Vendeur se réserve expressément la faculté de considérer la vente résolue et de revendiquer lesdits Produits après mise en demeure par lettre recommandée ou sommation d'huissier demeurée sans effet dans les dix (10) jours de leur présentation.

Tant que les Produits n'appartiennent pas au Client, il lui est interdit d'en disposer, notamment de les donner en gage, les échanger, les transférer en propriété à titre de garantie. Toutefois, à titre de tolérance et pour les seuls besoins de son activité, le Vendeur autorise le Client à revendre les Produits. Le Client s'engage en conséquence à informer ses clients, revendeurs professionnels, de l'existence de la clause de réserve de propriété pesant sur les Produits et du droit que se réserve le Vendeur de revendiquer, entre leurs mains, soit les Produits litigieux, soit le prix.

Le Client s'oblige également, en contrepartie, à réaliser non seulement en fin d'exercice mais d'une manière permanente, par tous moyens à sa convenance, l'identification des Produits en réserve de propriété. Le Client devra faire figurer à l'actif de son bilan les Produits faisant l'objet de la réserve de propriété. Les Produits en instance de vente sont présumés impayés à concurrence de la créance du vendeur selon la règle « premier entré, premier sorti »(FIFO), i.e. que tout paiement par le Client sera affecté aux Produits les plus anciens et ce seront les Produits objet de la dernière livraison qui seront toujours considérés comme assortis de la réserve de propriété.

Nonobstant le fait que le Client ne disposera de la propriété des Produits qu'à compter du paiement effectif, le transfert des risques des Produits au Client interviendra dans les conditions prévues ci-après. Le Client s'engage en conséquence à apporter tous ses soins à la garde et à la conservation desdites marchandises. Le Client avertit immédiatement le Vendeur par tout moyen assurant une communication parfaite de tout fait de nature à compromettre son droit de propriété, notamment de l'ouverture d'une procédure de sauvegarde, de liquidation ou de redressement judiciaire, de saisie ou de toute autre mesure conservatoire. En cas d'ouverture d'une procédure de sauvegarde, de liquidation ou de redressement judiciaire, le Client s'engage à participer à l'établissement d'un inventaire des Produits se trouvant dans ses stocks et dont le Vendeur revendique la propriété ou le paiement et à l'assister efficacement dans la procédure de revendication introduite auprès des autorités compétentes. En cas de saisie ou de toute autre mesure conservatoire sur les Produits livrés par le Vendeur, le Client élèvera toutes protestations à l'égard du tiers et prendra toutes mesures conservatoires et d'exécution.

Tous les frais légaux et judiciaires générés par la récupération des Produits sous réserve de propriété ou de leur prix seront supportés par le Client.

7.2 - Transfert des risques

Les Produits seront aux charges, risques et périls du client à compter de leur remise au transporteur ou de leur enlèvement par le Client.

Dans ce cas de figure, le Vendeur sera réputé avoir rempli son obligation de délivrance dès lors qu'il a remis les Produits au transporteur et que ce dernier les a acceptés sans réserves, le Client ne disposant d'aucun recours en garantie contre le Vendeur en cas de défaut de livraison ou défaut de conformité des Produits lors de la livraison.

Le Client souscrita en conséquence tous contrats d'assurances utiles garantissant les risques de perte, destruction ou vol des marchandises dont les risques ont été transférés.

Article 8 – GARANTIE

Tout retour de Produits défectueux ou pour vice de matière, de conception ou de fabrication nécessite l'accord préalable et écrit du Vendeur. Sauf si la responsabilité du Vendeur est incontestablement établie ou si elle est expressément reconnue par le Vendeur, les frais et risques de retour seront à la charge du Client. Le Vendeur se réserve le droit de refuser le retour si les Produits ne sont pas dans leur état d'origine.

Aucun retour de Produits pour invendu ne sera accepté.

Tout Produit défectueux pourra faire l'objet d'une réparation, d'un remplacement par un produit identique ou équivalent, ou d'un remboursement, selon la solution que le Vendeur ou les fabricants concernés estimeront la plus adaptée, sauf en cas :

- d'altération ou de modification des Produits ;
- d'usage ou d'utilisation anormale ou non conforme des Produits ;
- de défauts et conséquences liés à l'utilisation non conforme à l'usage pour lequel les Produits sont destinés ;
- de défauts et conséquences liés à toute cause extérieure ;
- d'usure normale des Produits ;
- de non-respect de la procédure de retour par le Client.

En cas de litige sur la prise en garantie d'un Produit, les parties devront faire leurs meilleurs efforts en vue de parvenir à un règlement amiable de la situation.

A défaut de règlement amiable et en cas d'inexécution suffisamment grave du Vendeur, le Client pourra résilier de plein droit la vente et obtenir le cas échéant des dommages et intérêts du Vendeur aux fins de réparer le préjudice subi, le Client renonçant par avance à solliciter une exécution forcée en nature de Produits par le Vendeur ou un tiers ou une réduction proportionnelle du prix, par dérogation expresse aux dispositions des articles 1221, 1222 et 1223 du Code civil.

Article 9 - RESPONSABILITÉ

La responsabilité du Vendeur ne pourra être engagée dans le cas où l'inexécution de ses obligations serait imputable au Client, au fait imprévisible et insurmontable d'un tiers au contrat ou à un cas de force majeure au sens de l'article 1218 du Code Civil, y compris, mais sans y être limités, les événements imprévisibles tels que grèves, arrêts de travail, troubles sociaux, fermetures d'usines, inondations, incendies, défaut de production ou de transport non-consécutif à son fait personnel, rupture d'approvisionnement, guerres, émeutes, insurrections et plus généralement toute circonstance ou événement empêchant le Vendeur d'exécuter convenablement ses obligations.

Le Vendeur n'encourt aucune responsabilité au titre de tous dommages ou préjudices indirects ou immatériels tels que préjudice financier, perte de chance, perte de profit, perte de contrat, perte de commande, perte de clientèle, perte d'exploitation, préjudice ou trouble commercial ou préjudice d'image, qui pourraient résulter de la livraison de Produits non-conformes ou défectueux ou de l'absence de livraison des Produits.

La vente de Produits et les présentes Conditions Générales étant conformes à la législation française, la responsabilité du Vendeur ne saurait être engagée en cas de non-respect de la législation d'un autre pays dès lors que le Client effectue une commande de Produit à partir d'un autre pays.

En tout état de cause et dans tous les cas de retour, si la responsabilité du Vendeur devait être retenue, elle ne pourra en aucun cas aller au-delà du prix d'achat de la marchandise payée par le Client.

Conformément aux dispositions de l'article 2254 du Code Civil, toute action judiciaire d'un Client à l'égard du Vendeur est atteinte par la prescription à l'expiration d'une durée d'un (1) an suivant la date à laquelle le Client concerné a eu connaissance ou est présumé avoir eu connaissance du fait dommageable.

Article 10 - PROPRIÉTÉ INTELLECTUELLE

Le Vendeur est susceptible d'être titulaire de droits propriété intellectuelle et/ou industrielle concernant les Produits vendus au Client.

Dès lors que Client aurait connaissance d'une contrefaçon des droits de propriété intellectuelle et/ou industrielle du Vendeur, il devra en informer immédiatement le Vendeur par écrit.

Article 11 – DURÉE - RÉSILIATION

En cas de vente ponctuelle ou en application de conditions particulières, les présentes Conditions Générales sont applicables pour la durée de chaque opération de vente de Produits réalisée entre le Vendeur et un Client ou, le cas échéant, pour la durée des conditions particulières conclues avec un Client.

En cas de vente à exécution successive, les présentes Conditions Générales sont applicables pour une durée initiale d'un (1) an. A défaut de dénonciation des présentes Conditions Générales dans un délai de trois (3) mois précédant le terme de cette durée initiale, la vente des Produits et les Conditions Générales sont tacitement reconduits pour une nouvelle période d'une durée équivalente à la durée initiale figurant au bon de commande, aux conditions tarifaires en vigueur à la date de la reconduction.

Sans préjudice des cas spécifiques de résiliation prévues aux présentes, le Vendeur ou Client pourra résilier les Conditions Générales de plein droit de manière anticipée par l'envoi d'une notification écrite :

- en cas de survenance d'un cas de force majeure visé à l'article 9 des présentes ;

- après avoir notifié l'autre partie en cas de manquement grave de

celle-ci à ses obligations ou au titre des lois et règlements applicables, auquel il n'aurait pas été remédié dans un délai de quinze (15) jours (lorsqu'il peut être remédié à ce manquement) suivant notification écrite indiquant la nature du manquement et la nécessité d'y remédier.

Article 12 - DONNÉES PERSONNELLES

12.1 Nature des données à caractère personnel collectées

Le Vendeur s'engage à ne collecter que des données à caractère personnel adéquates, pertinentes et limitées à ce qui est nécessaire au regard des finalités pour lesquelles elles sont traitées. Aucune donnée à caractère personnel considérée comme «sensible», telle que l'origine raciale ou ethnique, les opinions politiques, philosophiques ou religieuses ne saurait être demandée ni collectée auprès du Client.

Le Client est informé par les présentes de ce que les données à caractère personnel signalées comme étant obligatoires sur les formulaires et recueillies dans le cadre de la réalisation de la vente décrite dans les présentes. Parmi les données à caractère personnel du Client que le Vendeur collecte auprès de lui peuvent figurer :

- Ses noms et prénoms
- Son adresse email
- Son numéro de téléphone
- Sa date de naissance
- Son genre
- Son adresse

12.2 Finalité du traitement des données à caractère personnel

Des données personnelles sont susceptibles d'être collectées et utilisées par le Vendeur aux fins de permettre la vente, et peuvent être transmises aux sociétés chargées de la gestion, de l'exécution et du traitement des opérations de paiement. Ces informations et données peuvent également être conservées à des fins de sécurité et de conservation, afin de respecter les obligations légales et réglementaires auxquelles le Vendeur est soumis.

Les données collectées sont également susceptibles d'être utilisées dans le cadre de la gestion des relations commerciales afin d'établir des statistiques, d'effectuer des études de marché et de comportement et de permettre au Vendeur d'améliorer et de personnaliser les Produits.

12.3 Conservation, sécurité et confidentialité des données à caractère personnel

Les données personnelles collectées sont traitées et stockées dans des conditions visant à assurer leur sécurité et sont conservées pour la durée strictement nécessaire à la réalisation des finalités visées à l'article 9.2 des présentes Conditions Générales ci-avant. Au-delà de cette durée, elles seront conservées à des fins exclusivement statistiques et ne donneront lieu à aucune exploitation, de quelque nature que ce soit.

Ces données peuvent également être conservées à des fins de sécurité et de conservation, afin de respecter les obligations légales et réglementaires auxquelles le Vendeur est soumis.

Le Vendeur s'engage à mettre en place des mesures de sécurité techniques et organisationnelles en vue de garantir la sécurité, l'intégrité et la confidentialité de toutes les données à caractère personnel, afin d'empêcher que celles-ci soient déformées, endommagées ou que des tiers non autorisés y aient accès.

Toutefois, il est précisé qu'aucune mesure de sécurité n'étant infaillible, le Vendeur ne saurait garantir une sécurité absolue aux données à caractère personnel du Client.

12.4 Transfert des données à caractère personnel

Les données à caractère personnel sont susceptibles d'être transférées vers des pays situés hors de l'Union Européenne dans le but de stocker les données.

Conformément au Règlement Général sur la Protection des Données, tous les transferts de données à caractère personnel vers un pays situé hors de l'Union Européenne et/ou n'offrant pas un niveau de protection considéré comme suffisant par la Commission européenne ont fait l'objet de conventions de flux transfrontière conformes aux clauses contractuelles types édictées par la Commission européenne.

D'autres transferts de données à caractère personnel vers les Etats-Unis sont régis par le E.U. – U.S. PRIVACY SHIELD (Bouclier de protection des Données Union Européenne-Etats-Unis) : rendez-vous sur www.cnll.fr.

Sauf dans le cas où un tiers demanderait au Client d'accepter une charte de confidentialité et des conditions d'utilisations qui lui sont propres, les sociétés tierces ayant reçu communication des données à caractère personnel de l'Utilisateur se sont engagées à traiter ses données à caractère personnel uniquement pour la vente du produit du Vendeur.

Le Vendeur s'engage à ne jamais partager les données à caractère personnel du Client, sans avoir obtenu son consentement préalable, avec des sociétés tierces à des fins marketing et/ou commerciales.

Toutefois, le Vendeur pourra être amené à divulguer des données à caractère personnel du Client aux autorités administrative ou judiciaire lorsque leur divulgation est nécessaire à l'identification, l'interpellation ou la poursuite en justice de tout individu susceptible de porter préjudice aux droits du Vendeur, de tout autre client ou d'un tiers. Le Vendeur peut enfin être également tenu de divulguer les données à caractère personnel du Client et ne saurait dans ce cas s'y opposer.

12.5 Droits du Client sur ses données à caractère personnel

Conformément au Règlement Général sur la Protection des Données 2016/679 du 27 avril 2016 (« RGPD »), tout Client dispose d'un droit d'accès, de rectification et d'effacement des données personnelles le concernant, qu'il peut exercer directement auprès du service clients du Prestataire en le contactant à l'adresse électronique [contact@idfyp.com] ou à l'adresse postale suivante [IDfyp – 4, rue Alfred Kastler, 67540 Ostwald], en joignant à sa demande une copie d'un titre d'identité.

En outre, dans les limites posées par la loi, le Client dispose également du droit de s'opposer au traitement, de le limiter, de décider du sort post-mortem de ses données, de retirer son consentement à tout moment et du droit à la portabilité des données à caractère personnel fournies.

Article 13 - CONFIDENTIALITÉ

Pendant la durée des présentes, chaque partie pourra prendre connaissance ou recevoir des informations, documents et/ou données confidentiels à propos de l'autre partie. De ce fait, chaque partie s'engage, tant en son nom qu'au nom de ses préposés pour lesquels elle se porte fort, à préserver la stricte confidentialité de toutes les informations, documents et/ou données confidentiels de toute nature en rapport avec les résultats, l'activité ou la clientèle de l'autre partie ou toute information reçue ou obtenue d'une partie dans le cadre des relations contractuelles établies.

Le présent engagement de confidentialité des parties est valable, tant pour la durée des présentes que pendant une durée de deux (2) ans suivant leur expiration ou résiliation.

Article 14 - NOTIFICATIONS

Toute notification ou convocation écrite requise ou permise en vertu des stipulations des présentes sera valablement effectuée si elle est adressée par lettre remise en main propre ou par porteur contre reçu de livraison, par courrier recommandé avec avis de réception, ou par courrier électronique (sauf en cas de résiliation des présentes), adressé aux coordonnées de la partie concernée, chaque partie élisant domicile en son siège social.

Tout changement de coordonnées d'une partie pour les besoins des présentes devra être notifié à l'autre partie selon les modalités prévues ci-dessus.

Les notifications adressées en mains propres ou par porteur seront présumées avoir été faites à leur date de remise au destinataire, telle qu'attestée par le reçu de livraison. Les notifications faites par courrier recommandé avec avis de réception seront présumées avoir été faites à la date de leur première présentation à l'adresse du destinataire. Les notifications faites par courrier électronique seront présumées avoir été faites à la date d'envoi du courrier électronique.

Article 15 - AUTONOMIE ET ABSENCE DE RENONCIATION

Si l'une quelconque des stipulations des présentes Conditions générales était déclarée nulle ou inapplicable pour quelque cause que ce soit en application d'une loi, d'un règlement ou à la suite d'une décision de justice devenue définitive, elle serait réputée non écrite et les autres stipulations resteraient en vigueur.

Le fait pour le Vendeur de ne pas se prévaloir à titre temporaire ou permanent d'une ou de plusieurs stipulations des Conditions Générales n'emportera en aucun cas renonciation.

Article 16 – MODIFICATION

Le Vendeur se réserve le droit de modifier à tout moment le contenu des présentes Conditions Générales pour la passation de nouvelles commandes de Produits.

Toute commande consécutive à une modification apportée aux Conditions Générales emportera acceptation par chaque Client de la nouvelle version des Conditions Générales qui lui sera communiquée.

Article 17 – LITIGES

Les litiges qui pourront survenir dans le cadre des relations contractuelles établies entre le Client et le Vendeur devront être résolus, dans la mesure du possible, de manière amiable.

A défaut de règlement amiable dans un délai d'un mois à compter de la saisine de l'une des parties, tous les litiges auxquels les Conditions Générales pourraient donner lieu, concernant tant leur validité, interprétation, exécution, résiliation, leurs conséquences et leurs suites, seront soumis au tribunal de Strasbourg.

Article 18 - DROIT APPLICABLE & LANGUE

Les présentes Conditions Générales et les opérations qui en découlent sont régies et soumises au droit français. Elles sont rédigées en langue française. En cas de traduction en une ou plusieurs langues étrangères, seul le texte français fera foi en cas de litige.

IDFIL®

SUSPENDRE FIXER AJUSTER

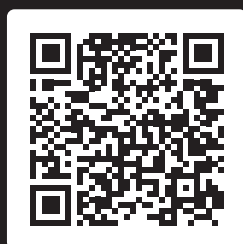

Téléchargez notre catalogue



4 rue Alfred Kastler
Parc Nobel - Bâtiment D5
67540 OSTWALD

Tél +33 (0)3 88 31 28 75

Fax +33 (0)9 70 10 15 30

Web www.idfil.eu